

HALTO

LA MISE EN VALEUR DYNAMIQUE

KEPLER³⁵⁰



MANUEL DE L'UTILISATEUR

CE

version 07022022 SC1

T able des matières

Spécifications Techniques	3
Dimensions	3
Réglementation	4
Garantie	4
Montage.....	6
Raccordement électrique	6
Raccordement DMX512.....	7
Afficheur.....	8
Architecture du menu.....	9
Adressage DMX	11
Menu Personality	11
Menu Option	11
Menu Edit	14
Menu Manual.....	15
Menu Info	16
Menu Service	17
Gobos	18
Affectation des canaux DMX.....	19
Mode Standard (20 canaux).....	19
Mode BASIC (17 canaux).....	23

SPÉCIFICATIONS TECHNIQUES :

- Sources : 1 LED blanche 7150 °k
- Zoom : 8° / 40°
- Gobos rotatifs/indexables : 7 + OPEN
- Couleurs : 7 + Open et trichromie CMY
- Optique : Prisme 3 facettes rotatif/indexable, Frost, roue d'animation rotative
- Modes DMX : 17/20 Canaux
- Mode : Statique, Auto, DMX
- Alimentation : AC100~240V - 50/60Hz
- Consommation max : 350W (@220V)
- Dimensions : 605 x 343 x 250 mm
- Masse : 23 kg
- IP66
- DMX sans fil WIRELESS SOLUTION

DIMENSIONS :

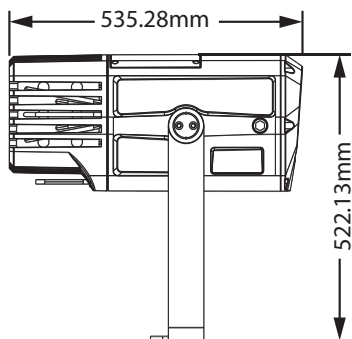
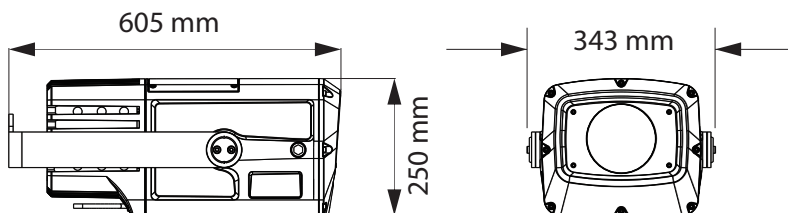

TAILLE GOBOS

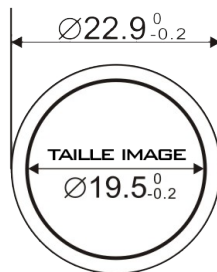

Réglementation

Cet appareil est parfaitement conçu il répond aux dispositions réglementaires actuelles.

Recyclage

Appareil soumis à la DEEE (Collecte sélective). Contribuez à la protection de l'environnement en éliminant les matériaux d'emballage de ce produit via les filières de recyclage appropriées. Recyclez ce produit via une filière DEEE (déchets d'équipements électroniques). Ce produit doit être repris par votre revendeur ou doit être déposé dans un centre de collecte spécifique (déchetterie).

Garantie applicable en France

Le fabricant a apporté le plus grand soin à la conception et à la fabrication de votre produit pour qu'il vous apporte entière satisfaction. Néanmoins, s'il apparaissait que votre produit était défectueux, vous bénéficiez d'une garantie commerciale de 24 mois à compter de la date d'achat. Pour mettre en œuvre cette garantie, l'utilisateur doit présenter le produit au distributeur, accompagné du ticket de caisse ou la facture d'achat.

Cette garantie, applicable en France, couvre tous les défauts du produit qui ne permettent pas une utilisation normale du produit. Elle ne couvre pas les défauts liés à un mauvais entretien, une utilisation inappropriée, une usure prévisible; ou si les recommandations du fabricant n'ont pas été respectées.

La garantie ne couvre pas l'usure normale des pièces liée à l'utilisation du produit. Eu égard au défaut et de la pièce concernée, le garant décidera alors de procéder à la réparation ou au remplacement de ladite pièce.

Le garant est :

CSI AUDIOVISUEL - 22 RUE EDOUARD BUFFARD - 77144 MONTEVRAIN - FRANCE

Consignes de sécurité

VEULLER LIRE ATTENTIVEMENT ET CONSERVER CE MANUEL

Toute personne impliquée dans l'installation, l'utilisation et la maintenance de cet appareil doit être qualifiée et suivre les instructions comprises dans ce manuel.

Soyez prudent risques de chocs électriques !

Avant la mise en fonction, soyez certain que le produit n'ait pas subi de dommage durant le transport. Dans le cas contraire, contactez votre revendeur.

Afin de maintenir l'appareil en parfaites conditions, l'utilisateur doit suivre les instructions de sécurité et d'utilisation décrites dans ce présent document.

Notez que les dysfonctionnements liés à la modification de l'appareil ne sont pas couverts par la garantie.

Cet appareil ne contient aucune partie remplaçable par l'utilisateur, pour toute intervention contactez votre revendeur.



Soyez prudent risque photo-biologique !

Attention !! Système d'éclairage professionnel ne pas regarder le flux lumineux dans l'axe.

Risque d'incendie maintenir une distance minimale de 0,8 m entre le faisceau et une surface inflammable.

IMPORTANT :

Fixer le projecteur d'une façon stable.

Ne pas faire cheminer le câble d'alimentation avec les autres câbles.

Manipuler le câble d'alimentation avec les précautions d'usage.

Ne pas insérer d'objets dans les aérations.

Ne pas démonter ou modifier l'appareil. Risque d'électrocution !

Ne pas connecter cet appareil à un bloc de puissance.

Ne pas mettre En / Hors fonction de manière répétée.

Cet appareil doit être relié à la terre

N'utiliser cet appareil qu'après vous être familiarisé avec ses commandes et fonctions.

Eviter tout contact avec les flammes, éloignez l'appareil des surfaces inflammables.

Laisser toujours un espace suffisant autour de l'appareil pour permettre sa convection.

Déconnecter l'appareil du secteur, lorsqu'il n'est pas utilisé ou avant de le nettoyer.

Toujours débrancher l'alimentation en tenant la prise secteur et non le câble.

Vérifier que le cordon d'alimentation ne soit ni pincé ni endommagé, (prises et câbles)

Si l'appareil est tombé ou a reçu un choc, déconnecter le immédiatement du secteur et contacter un technicien qualifié pour le vérifier.

Si l'appareil a été soumis à d'importantes fluctuations de température, ne le mettez pas en fonction immédiatement, la condensation pourrait l'endommager en créant un CC (court-circuit).

Si l'appareil ne fonctionne pas correctement, mettez-le hors fonction immédiatement.

Emballer-le, (de préférence dans son emballage d'origine).

Ce produit doit être utilisé exclusivement par un adulte en bonne santé.

Il doit être installé hors de portée des enfants.

Ne jamais utiliser le produit sans surveillance.

Ne pas utiliser l'appareil dans des zones Atex ou et à proximité de d'hydrocarbure ou de produit inflammable.

Cet appareil doit être utilisé conformément à ce manuel, pour éviter tous dysfonctionnement

Nettoyage

Penser à nettoyer régulièrement l'optique avec un chiffon micropore.

L'usage d'air comprimé permet de nettoyer le boîtier.

Le projecteur doit être sécurisé par une élingue de sécurité

MONTAGE :

Le projecteur peut être monté dans toute les positions et à toutes inclinaisons.

Lorsqu'il est posé, la surface le supportant doit pouvoir résister au minimum à 10 fois le poids du projecteur et doit être suffisamment stable pour ne pas causer de dommages, au projecteur, aux personnes ou objets environnants.

Lorsque le projecteur est accroché, penser systématiquement et obligatoirement à sécuriser le projecteur par une élingue.

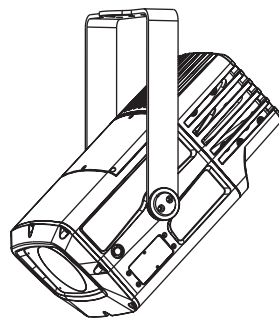
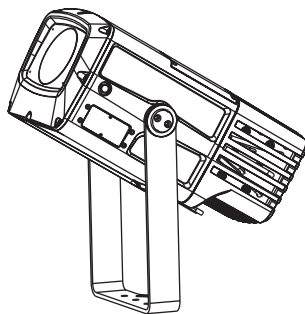

RACCORDEMENT ÉLECTRIQUE :

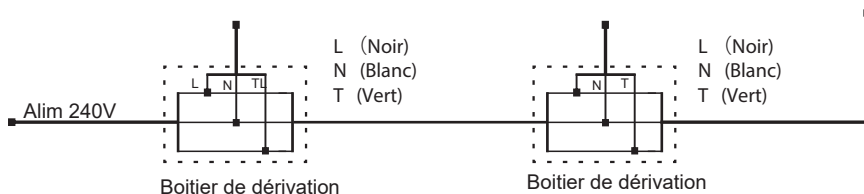
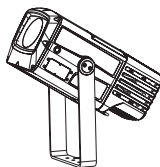
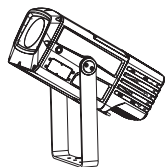

Kepler est un produit destiné à une utilisation en extérieur il est donc indispensable d'utiliser des boîtiers de dérivation étanches pour connecter l'alimentation électrique.

RACCORDEMENT DMX512 :

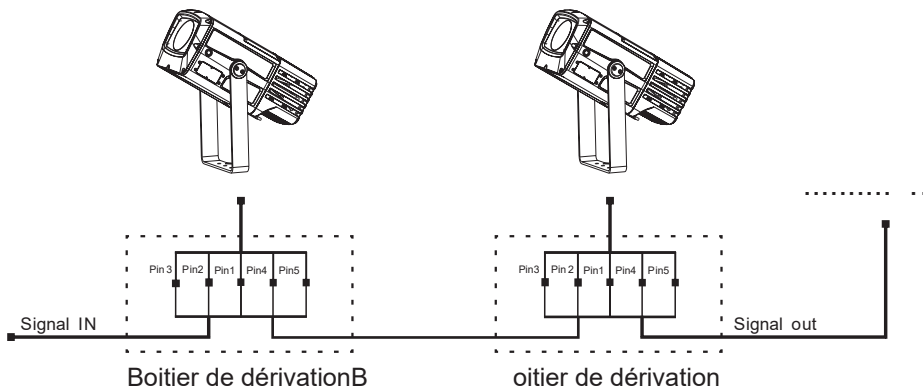

Pins	Fonction
Pin 1 - Masse	GND
Pin 2 - Noir	DATA - Input
Pin 3 - Blanc	DATA + Input
Pin 4 - Vert	DATA - Output
Pin 5 - Rouge	DATA + Output

Kepler est un produit destiné à une utilisation en extérieur il est donc indispensable d'utiliser des boîtiers de dérivation étanches pour connecter le signal DMX.

L'utilisation d'un amplificateur DMX est nécessaire si vous utilisez plus de 20 unités interconnectées ou une ligne de plus de 60 m

L'utilisation d'un véritable câble DMX (120 ohms) permet de s'affranchir de pertes d'informations intempestives. L'utilisation d'un bouchon de terminaison est vivement conseillée. Dans certains cas l'absence de cette terminaison n'est pas problématique, Par contre sa présence est très vivement conseillée dans des espaces perturbés (grandes longueur de ligne, etc.). Sa valeur est généralement de 120 Ohms Le bouchon est réalisé en :

Soudant une résistance de 120 Ohms ¼ de W entre les Pins 4 & 5 (câble Vert et câble Rouge).

Le bouchon évite la réflexion des informations transmises lors de l'utilisation de grandes longueurs de câbles.

AFFICHEUR :

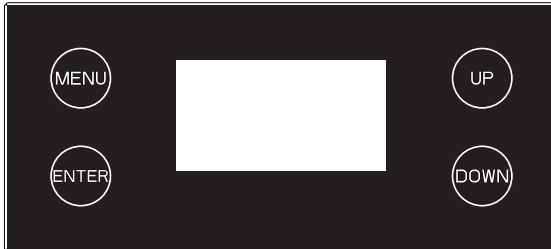

Menu : Pour faire défiler le menu principal ou sortir du sous-menu actif.
Un appuis long éteint le projecteur ou le rallume

Enter : Pour entrer dans le menu ou confirmer la fonction ou la valeur active.

Up : Pour défiler vers le haut dans le menu ou incrémenter la valeur de la fonction active.

Down : Pour défiler vers le bas dans le menu ou décrémenter la valeur de la fonction active.

*Pour déverrouiller le menu appuyer successivement sur les touches :
UP, DOWN, UP, DOWN, ENTER*

ARCHITECTURE DES MENUS :

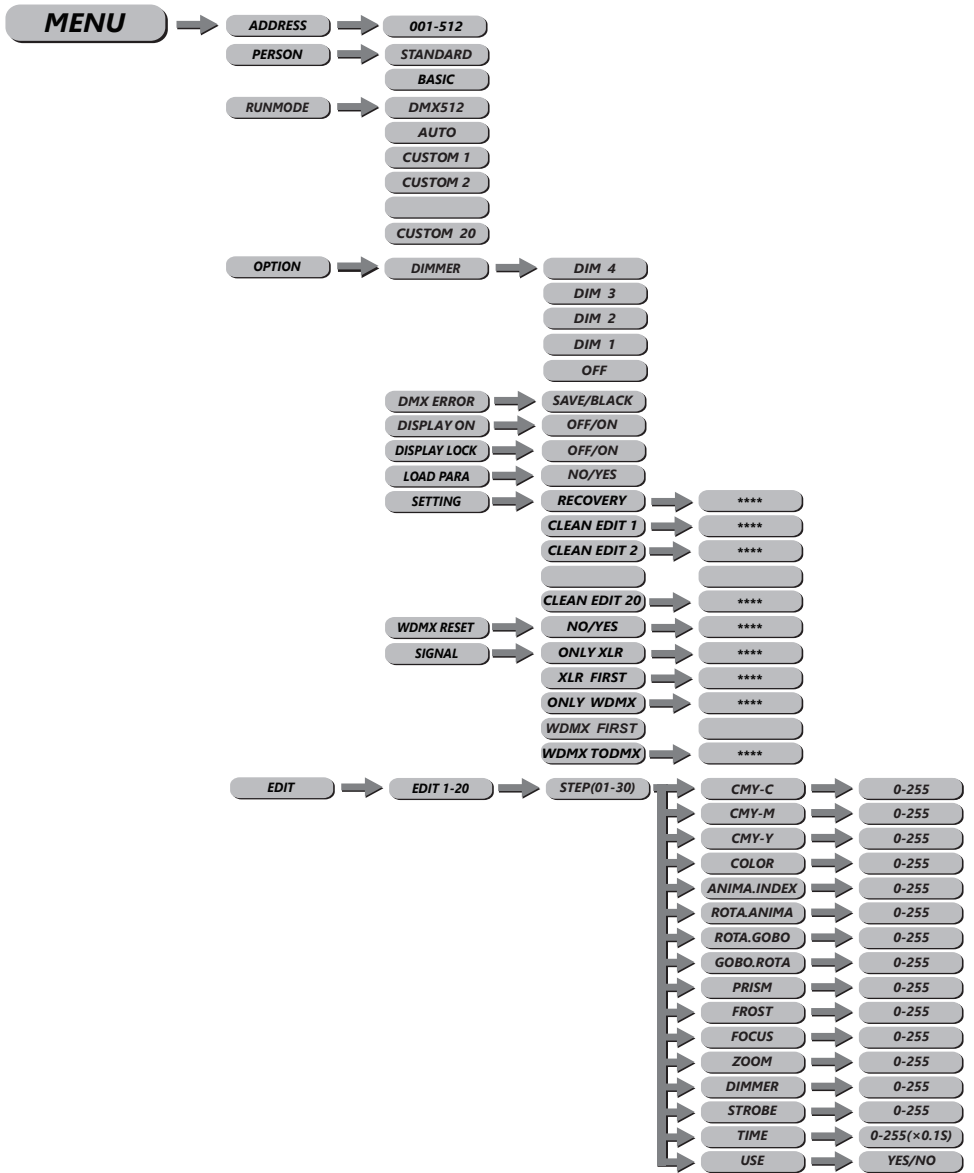

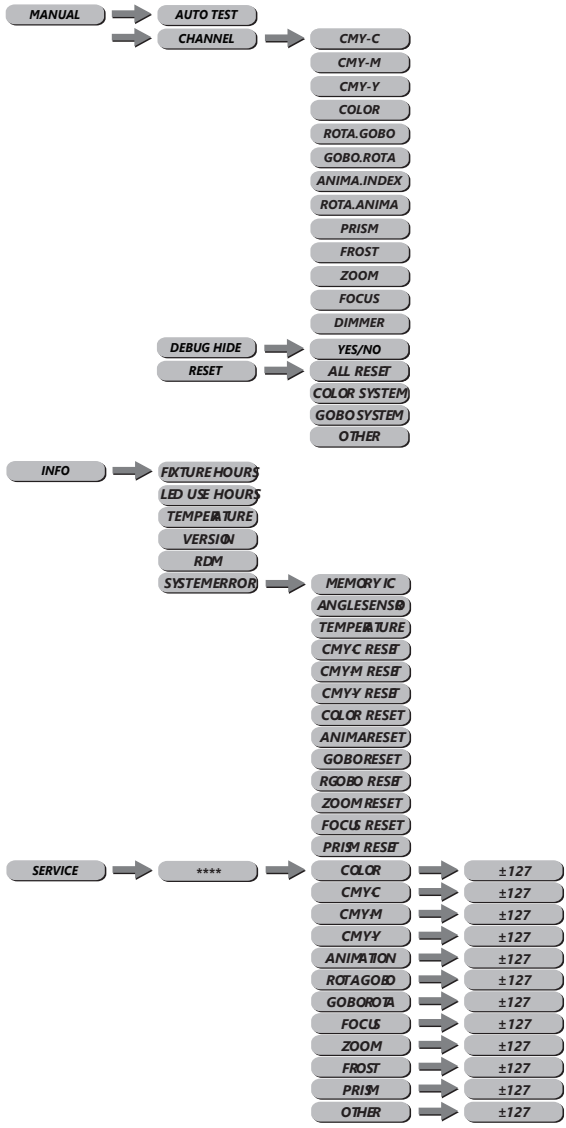

ADRESSAGE DMX :



- Entrer dans le sous-menu **[ADDRESS]** et choisissez une adresse DMX via les touches **UP/DOWN**.

MENU PERSONALITY :



- Sélectionner le sous-menu **[PERSONALITY]** afin de choisir l'un des deux modes DMX suivant :
- STANDARD (20 canaux)
- BASIC (17 canaux)

MENU OPTION

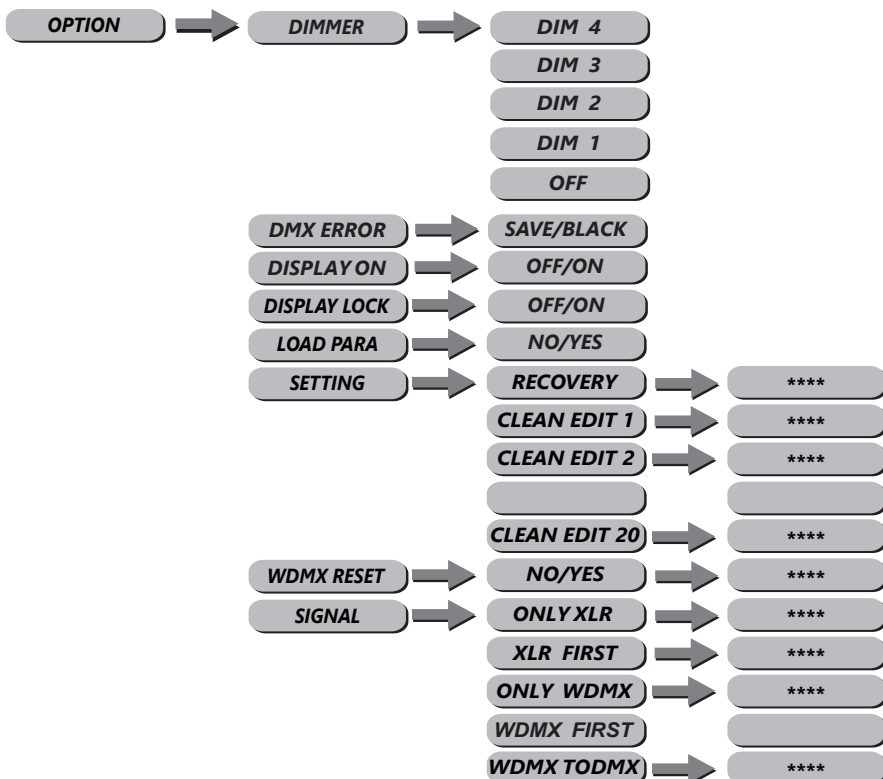

DIMMER

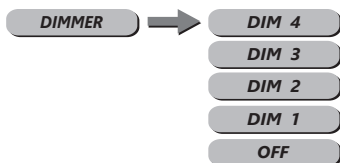

- Sélectionner **[DIM 1]**, **[DIM 2]**, **[DIM 3]** **[DIM 4]** ou **(OFF)** afin de modifier la courbe du Dimmer; DIM 4 étant la plus lente et OFF la courbe native du moteur LED.

DMX ERROR



- **[DMX ERROR]** choisir **[SLAVE]** afin de conserver la dernière valeur DMX en cas de perte du signal .Choisir **[BLACK]** afin de mettre le projecteur en mode (blackout) en cas de perte du signal.

DISPLAY



- Choisir **[OFF]** afin d'éteindre l'afficheur au boiut de 30 secondes d'inactivité dans le menu .Choisir **[ON]** pour maintenir l'afficheur allumé.

DISPLAY LOCK



- Sélectionner **ON** ou **OFF**.
- Quand la fonction **DISPLAY LOCK** est sur la position **ON** le verrouillage de l'écran s'effectuera soit après 30 s ou après le ré-allumage du projecteur.

*Pour déverrouiller le menu appuyer successivement sur les touches :
UP, DOWN,UP,DOWN,ENTER*

LOAD PARA



- Sélectionner **NO** ou **YES** pour recharger les paramètres par défaut sans altérer les mémoires utilisateur.

SETTING

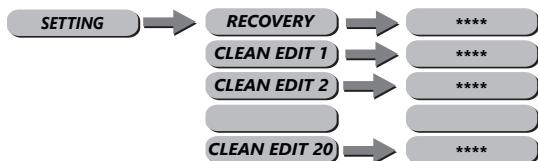

- Sélectionner **RECOVERY** pour recharger les paramètres usine en effaçant la totalité des mémoires utilisateur.
Appuyer sur **ENTER** puis saisissez le code **UP, DOWN, UP, DOWN, ENTER**
L'afficheur indique **OK** pour confirmer le rechargement et l'effacement des mémoires utilisateur.
- Sélectionner **CLEAN EDIT 1** pour effacer la mémoire utilisateur N°1.
Appuyer sur **ENTER** puis saisissez le code **UP, DOWN, UP, DOWN, ENTER**
L'afficheur indique **OK** pour confirmer l'effacement de la mémoire utilisateur N°1.
- **CLEAN EDIT 2 .../... CLEAN EDIT 20** pour effacer la mémoire utilisateur N°2 à 20.

WDMX RESET

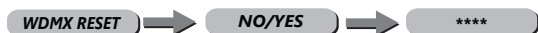

- Sélectionner **WDMX RESET** pour appairer KEPLER à un émetteur Wireless Soution.
Appuyer sur **ENTER** puis saisissez le code **UP, DOWN, UP, DOWN, ENTER**
Sélectionner **NO** pour Annuler
Sélectionner **YES** pour effectuer l'appairage à l'émetteur
Après avoir sélectionné **YES**, appuyer sur le **BOUTON ROUGE** de l'émetteur Wireless Solution pour déclencher le processus d'appairage.

SIGNAL

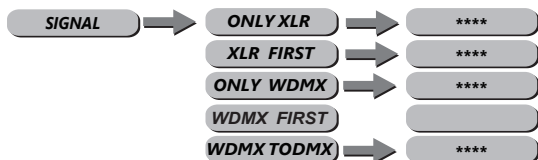

- Sélectionner **SIGNAL** pour définir le mode du signal DMX.
ONLY XLR Kepler accepte uniquement le signal DMX de l'entrée filaire.
XLR FIRST Kepler accepte le signal DMX en priorité par l'entrée filaire, puis par le signal WDMX en cas d'absence de signal filaire.
ONLY WDMX Kepler accepte uniquement le signal DMX WDMX.
WDMX FIRST Kepler accepte le signal DMX en priorité par le signal WDMX, puis par le signal filaire en cas d'absence de signal WDMX.
WDMX TO DMX pour rerouter le signal WDMX reçu vers la sortie DMX filaire de KEPLER (*pour alimenter en DMX d'autres projecteurs par exemple*).
Appuyer sur **ENTER** puis saisissez le code **UP, DOWN, UP, DOWN, ENTER**

MENU EDIT

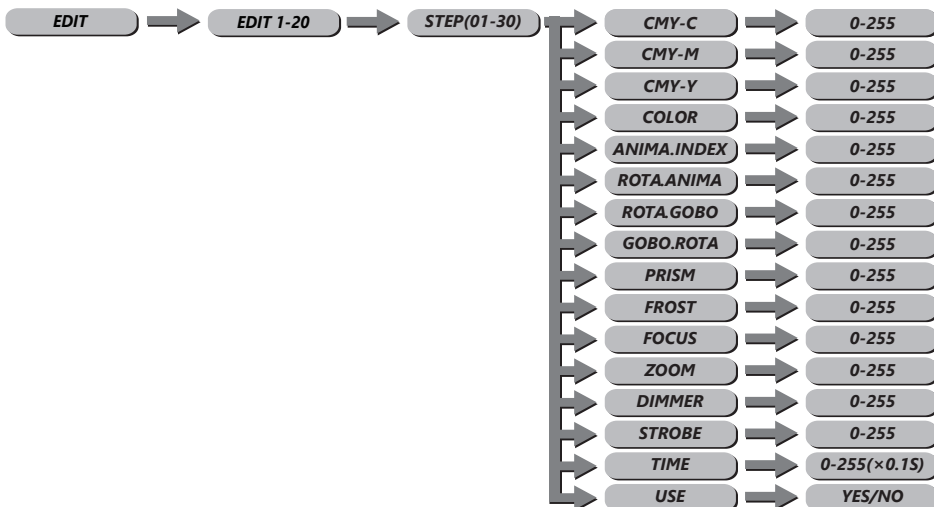

EDIT - EDITION DES PROGRAMMES UTILISATEURS :

- Entrer dans le sous-menu **[EDIT]** pour éditer les programmes utilisateurs **[EDIT 01]** à **[EDIT 20]**.
- Chaque programme peut contenir 30 Pas.
- Chaque pas peut être modifié en ajustant les valeurs **[CMY-C]** - Réglage de la valeur du Cyan, **[CMY-M]** - Réglage de la valeur du Magenta, **[CMY-Y]** - Réglage de la valeur du Jaune, **[COLOR]** - Réglage de la valeur de la Roue de Couleurs, **[ANIMA INDEX]** - Réglage de la valeur de la Roue d'Animation, **[ROTA.ANIMA]** - Réglage de la valeur de la Rotation de la roue d'animation, **[ROTAGOBO]** - Réglage de la valeur de Sélection du Gobo, **[GOBOROTA]** - Réglage de la valeur de la Rotation du Gobo, **[PRISM]** - Réglage de la valeur du Prisme, **[FROST]** - Réglage de la valeur du Frost, **[ZOOM]** - Réglage de la valeur du Zoom, **[DIMMER]** - Réglage de la valeur du Dimmer, **[STROBE]** - Réglage de la valeur du Strobe.
[TIME] - Permet de sélectionner le temps de maintien du pas - multiplier la valeur 0-255 par 0.1 seconde - par exemple : 10 = 1 seconde, 20 = 2 secondes, ...
[USE] Permet de valider ou non l'utilisation du pas dans la séquence.
- Valider la valeur par **[ENTER]**.

Les valeurs sont identiques aux valeurs référencées dans les modes DMX VOIR PAGE 19.

MENU MANUAL

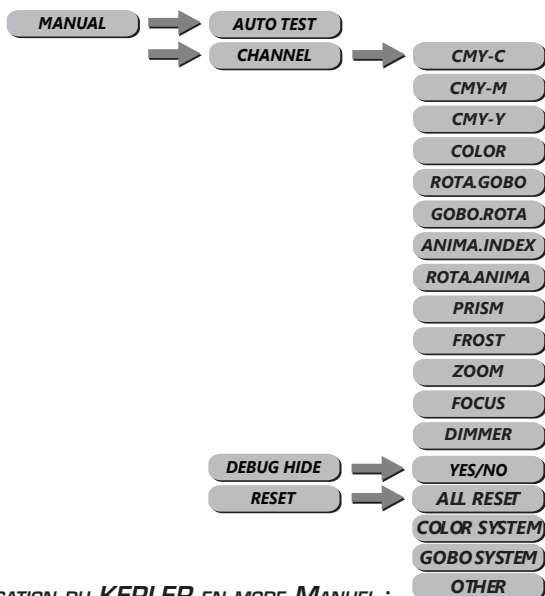

MANUAL - UTILISATION DU KEPLER EN MODE MANUEL :

- Entrer dans le sous-menu **(MANUAL)** et sélectionner
- **(AUTOTEST)** pour lancer un cycle de test automatique
- **(CHANNEL)** pour sélectionner une valeur de 0 à 255 pour chaque paramètre et créer ainsi un état lumineux
- Chaque paramètre peut être modifié en ajustant les valeurs **[CMY-C]** - Réglage de la valeur du Cyan, **[CMY-M]** - Réglage de la valeur du Magenta, **[CMY-Y]** - Réglage de la valeur du Jaune, **[COLOR]** - Réglage de la valeur de la Roue de Couleurs, **[ANIMA INDEX]** - Réglage de la valeur de la Roue d'Animation, **[ROTA.ANIMA]** - Réglage de la valeur de la Rotation de la roue d'animation, **[ROTAGOBO]** - Réglage de la valeur de Sélection du Gobo, **[GOBOROTA]** - Réglage de la valeur de la Rotation du Gobo, **[PRISM]** - Réglage de la valeur du Prisme, **[FROST]** - Réglage de la valeur du Frost, **[ZOOM]** - Réglage de la valeur du Zoom, **[DIMMER]** - Réglage de la valeur du Dimmer;

Valider chaque valeur par **[ENTER]**.

- **(DEBUG HIDE)** YES ou NO - **SERVICE UNIQUEMENT**
- **(RESET)** pour lancer un cycle de reset des moteurs :
 - ALL RESET** : Reset complet du KEPLER
 - COLOR SYSTEM** : Reset des couleurs (CMY + Roue couleur)
 - GOBO SYSTEM** : Reset de la roue Gobo
 - OTHER** : Reset des autres paramètres (Focus, Prism, Frost, Roue d'animation,...)

Valider en sélectionnant **YES** ou Annuler en sélectionnant **NO**

Les valeurs sont identiques aux valeurs référencées dans les modes DMX
VOIR PAGE 19.

MENU INFO

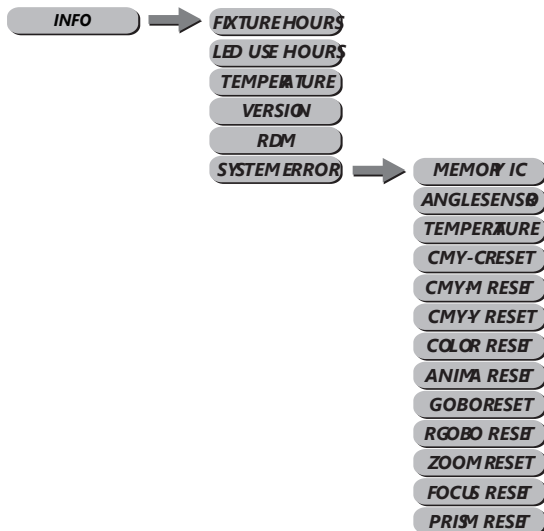

- Entrer dans le sous-menu **(INFO)** et sélectionner
- **(FIXTURE HOURS)** pour connaître le temps d'utilisation du KEPLER
- **(LED USE HOURS)** pour connaître le temps d'utilisation du moteur LED
- **(TEMPERATURE)** pour connaître la température du moteur LED
- **(VERSION)** pour connaître la version du firmware du KEPLER
- **(RDM)** pour connaître l'ID RMD du KEPLER
- **(SYSTEM ERROR)** Affiche les Codes Erreur éventuels par CAPTEUR :
MEMORY IC - ANGLE SENSOR - TEMPERATURE MOTEUR LED - CYAN
- MAGENTA -YELLOW - ROUE COULEUR - ROUE D'ANIMATION - ROUE
GOBO - ROTATION DES GOBOS - ZOOM - FOCUS - PRISM.
- Appuyer sur le bouton MENU pour sortir

MENU SERVICE

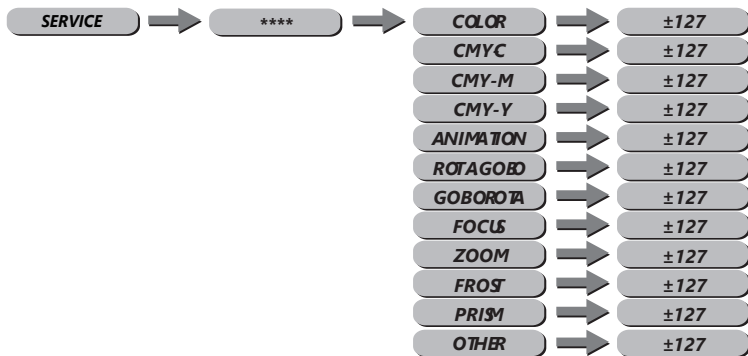

- Entrer dans le sous-menu **(SERVICE)**
en plaçant le mot de passe de déverrouillage
UP, DOWN,UP,DOWN,ENTER
Ce menu permet d'ajuster la position «ZERO» des différent moteurs.
- **(OTHER)** NON UTILISE

GOBOS

1



2



3

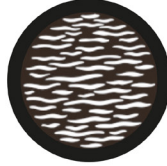

4



5



6



7



AFFECTATION DES CANAUX DMX

- MODE STANDARD

CANAL	VALEUR	FONCTION
1	0-255	INTENSITE
2	0-255	INTENDISTE FINE
3	STROBE	
	0-9	PAS DE FONCTION
	10-99	STROBE DE LENT A RAPIDE
	100-109	PAS DE FONCTION
	110-179	EFFET ECLAIR DE LENT A RAPIDE
	180-189	PAS DE FONCTION
	190-255	STROBE RANDOM
4	0-255	CYAN
5	0-255	MAGENTA
6	0-255	JAUNE

		MACROS COULEUR	
7	0-19	PAS DE FONCTION	
	20-21	2700° K	
	22-23	3200° K	
	24-25	3500° K	
	26-27	4000° K	
	28-29	4500° K	
	30-31	5000° K	
	32-33	5400° K	
	34-35	5600° K	
	36-37	6000° K	
	38-39	6500° K	
	40-41	6800° K	
	42-43	LEE 106	
	44-45	LEE194	
	46-47	LEE 109	
	48-49	ROSCO 08	
	50-51	LEE 213	
	52-53	ROSCO 80	
	54-55	LEE 202	
	56-57	LEE 328	
58-59	ROSCO 3314		
60-61	LEE 101		
62-63	LEE 768		
64-255	MACROS CYM		
8	ROUE DE COULEURS		
	0-7	BLANC	
	8-15	COULEUR 1	
	16-23	COULEUR 2	
	24-31	COULEUR 3	
	32-39	COULEUR 4	
	40-47	COULEUR 5	
	48-55	COULEUR 6	
	56-63	COULEUR 7	
	64-191	ROTATION DE LA ROUE INDEXEE	
	192-222	ROTATION SENS HORAIRE DE RAPIDE A LENT	
	223-224	ROTATION STOP	
	225-255	ROTATION SENS ANTI HORAIRE DE LENT A RAPIDE	

9	0-255	ROUE DE COULEUR FINE
10	GOBOS ROTATIFS	
	0-10	OPEN
	11-18	GOBO 1
	19-26	GOBO 2
	27-34	GOBO 3
	35-42	GOBO 4
	43-50	GOBO 5
	51-58	GOBO 6
	59-66	GOBO 7
	67-74	GOBO 1 EFFET SHAKE DE LENT A RAPIDE
	75-82	GOBO 2 EFFET SHAKE DE LENT A RAPIDE
	83-90	GOBO 3 EFFET SHAKE DE LENT A RAPIDE
	91-98	GOBO 4 EFFET SHAKE DE LENT A RAPIDE
	99-106	GOBO 5 EFFET SHAKE DE LENT A RAPIDE
	107-114	GOBO 6 EFFET SHAKE DE LENT A RAPIDE
	115-122	GOBO 7 EFFET SHAKE DE LENT A RAPIDE
	123-127	OPEN
	128-190	ROTATION SENS HORAIRE DE RAPIDE A LENT
	191-192	ROTATION STOP
193-255	ROTATION SENS ANTI HORAIRE DE LENT A RAPIDE	
11	ROTATION DES GOBOS	
	0-120	INDEXATION 0° A 360°
	121-127	STOP
	128-210	ROTATION SENS HORAIRE DE RAPIDE A LENT
	211-215	STOP
	216-255	ROTATION SENS ANTI HORAIRE DE LENT A RAPIDE
12	ROUE D'EFFET	
	0-255	INSERTION
13	ROTATION DE LA ROUE D'EFFET	
	0-10	PAS DE FONCTION
	11-131	ROTATION SENS HORAIRE DE RAPIDE A LENT
	132-134	STOP
	135-255	ROTATION SENS ANTI HORAIRE DE LENT A RAPIDE

14	PRISME	
	0-10	PAS DE FONCTION
	11-155	INDEXATION 0° A 360°
	156-157	STOP
	158-205	ROTATION SENS HORAIRE DE RAPIDE A LENT
	206-207	STOP
	208-255	ROTATION SENS ANTI HORAIRE DE LENT A RAPIDE
15	FROST	
	0-100	PAS DE FONCTION
	101-255	FROST 0% A 100%
16	0-255	ZOOM 0% A 100%
17	0-255	FOCUS
18	0-255	FOCUS FINE
19	AUTO FOCUS	
	0-12	PAS DE FONCTION
	13-39	5M
	40-66	7M
	67-93	9M
	94-120	11M
	121-147	13M
	148-174	15M
	175-201	17M
	202-228	19M
229-255	21M	
20	CONTRÔLE	
	0-15	IDLE
	16-39	DIM 4 (Actif après un maintient de la valeur 3 sec)
	40-63	DIM 3 (Actif après un maintient de la valeur 3 sec)
	64-87	DIM 2 (Actif après un maintient de la valeur 3 sec)
	88-111	DIM 1 (Actif après un maintient de la valeur 3 sec)
	112-135	DM OFF (Actif après un maintient de la valeur 3 sec)
	136-159	RESET TOTAL (Actif après un maintient de la valeur 3 sec)
	160-183	RESET COULEUR (Actif après un maintient de la valeur 3 sec)
	184-207	RESET GOBO (Actif après un maintient de la valeur 3 sec)
	208-231	RESET OPTIQUE (Actif après un maintient de la valeur 3 sec)
	232-255	PAS DE FONCTION

MODE BASIC

CANAL	VALEUR	FONCTION
1	0-255	INTENSITE
2	STROBE	
	0-9	PAS DE FONCTION
	10-99	STROBE DE LENT A RAPIDE
	100-109	PAS DE FONCTION
	110-179	EFFET ECLAIR DE LENT A RAPIDE
	180-189	PAS DE FONCTION
	190-255	STROBE RANDOM
3	0-255	CYAN
4	0-255	MAGENTA
5	0-255	JAUNE
6	MACROS COULEUR	
	0-19	PAS DE FONCTION
	20-21	2700° K
	22-23	3200° K
	24-25	3500° K
	26-27	4000° K
	28-29	4500° K
	30-31	5000° K
	32-33	5400° K
	34-35	5600° K
	36-37	6000° K
	38-39	6500° K
	40-41	6800° K
	42-43	LEE 106
	44-45	LEE194
	46-47	LEE 109
	48-49	ROSCO 08
	50-51	LEE 213
	52-53	ROSCO 80
	54-55	LEE 202
	56-57	LEE 328
	58-59	ROSCO 3314
	60-61	LEE 101
62-63	LEE 768	
64-255	MACROS CYM	

7	ROUE DE COULEURS	
	0-7	BLANC
	8-15	COULEUR 1
	16-23	COULEUR 2
	24-31	COULEUR 3
	32-39	COULEUR 4
	40-47	COULEUR 5
	48-55	COULEUR 6
	56-63	COULEUR 7
	64-191	ROTATION DE LA ROUE INDEXEE
	192-222	ROTATION SENS HORAIRE DE RAPIDE A LENT
	223-224	ROTATION STOP
225-255	ROTATION SENS ANTI HORAIRE DE LENT A RAPIDE	
8	GOBOS ROTATIFS	
	0-10	OPEN
	11-18	GOBO 1
	19-26	GOBO 2
	27-34	GOBO 3
	35-42	GOBO 4
	43-50	GOBO 5
	51-58	GOBO 6
	59-66	GOBO 7
	67-74	GOBO 1 EFFET SHAKE DE LENT A RAPIDE
	75-82	GOBO 2 EFFET SHAKE DE LENT A RAPIDE
	83-90	GOBO 3 EFFET SHAKE DE LENT A RAPIDE
	91-98	GOBO 4 EFFET SHAKE DE LENT A RAPIDE
	99-106	GOBO 5 EFFET SHAKE DE LENT A RAPIDE
	107-114	GOBO 6 EFFET SHAKE DE LENT A RAPIDE
	115-122	GOBO 7 EFFET SHAKE DE LENT A RAPIDE
	123-127	OPEN
	128-190	ROTATION SENS HORAIRE DE RAPIDE A LENT
191-192	ROTATION STOP	
193-255	ROTATION SENS ANTI HORAIRE DE LENT A RAPIDE	

9	ROTATION DES GOBOS	
	0-120	INDEXATION 0° A 360°
	121-127	STOP
	128-210	ROTATION SENS HORAIRE DE RAPIDE A LENT
	211-215	STOP
216-255	ROTATION SENS ANTI HORAIRE DE LENT A RAPIDE	
10	ROUE D'EFFET	
	0-255	INSERTION
11	ROTATION DE LA ROUE D'EFFET	
	0-10	PAS DE FONCTION
	11-131	ROTATION SENS HORAIRE DE RAPIDE A LENT
	132-134	STOP
135-255	ROTATION SENS ANTI HORAIRE DE LENT A RAPIDE	
12	PRISME	
	0-10	PAS DE FONCTION
	11-155	INDEXATION 0° A 360°
	156-157	STOP
	158-205	ROTATION SENS HORAIRE DE RAPIDE A LENT
	206-207	STOP
208-255	ROTATION SENS ANTI HORAIRE DE LENT A RAPIDE	
13	FROST	
	0-100	PAS DE FONCTION
	101-255	FROST 0% A 100%
14	0-255	ZOOM 0% A 100%
15	0-255	FOCUS
16	AUTO FOCUS	
	0-12	PAS DE FONCTION
	13-39	5M
	40-66	7M
	67-93	9M
	94-120	11M
	121-147	13M
	148-174	15M
	175-201	17M
	202-228	19M
229-255	21M	

		CONTRÔLE	
17	0-15	IDLE	
	16-39	DIM 4 (Actif après un maintient de la valeur 3 sec)	
	40-63	DIM 3 (Actif après un maintient de la valeur 3 sec)	
	64-87	DIM 2 (Actif après un maintient de la valeur 3 sec)	
	88-111	DIM 1 (Actif après un maintient de la valeur 3 sec)	
	112-135	DM OFF (Actif après un maintient de la valeur 3 sec)	
	136-159	RESET TOTAL (Actif après un maintient de la valeur 3 sec)	
	160-183	RESET COULEUR (Actif après un maintient de la valeur 3 sec)	
	184-207	RESET GOBO (Actif après un maintient de la valeur 3 sec)	
	208-231	RESET OPTIQUE (Actif après un maintient de la valeur 3 sec)	
	232-255	PAS DE FONCTION	

NOTES

A series of horizontal dashed lines for writing notes, consisting of 20 rows of 15 dashes each.

NOTES

A series of horizontal dashed lines for writing notes, consisting of 20 rows of 15 dashes each.

HALTO

22 Rue Edouard Buffard

77144 Montevrain

France

Tél. : +33 (0)820 230 007

