



**Starway**

**baracca**



**MANUEL DE L'UTILISATEUR**  
**USER MANUAL**

# Table des matières

Spécifications Techniques .....	3
Introduction .....	3
Dimensions .....	4
Réglementation .....	5
Garantie applicable en France .....	5
Consignes de sécurité .....	6
Raccordement DMX .....	7
Architecture des menus .....	8
Roue Couleurs .....	15
Prismes .....	15
Roue Gobos.....	16
Affectation des canaux .....	17
Mise à jour du firmware .....	25
<b>ENGLISH VERSION .....</b>	<b>29</b>

## Spécifications techniques :

- Source : Led Laser Blanche 260W - 9560°K
- Éclairage à 20 m : 159000 Lux @ 1.7°
- Optique 1.7°
- Diamètre lentille 130 mm
- Modes DMX : 20/23/28/32 Canaux
- Protocoles : DMX, ArtNet, sASC
- Consommation max. : 400W (@230V)
- Dimensions : 361 x 273 x 515 mm
- Masse : 22.2 kg
- Température de démarrage : - 20°C / + 45°C
- Température de travail : - 40°C / + 45°C

### Introduction :

Avec son angle d'ouverture exceptionnel de 1.7° et sa source laser 260W, **BARACCA 360** réinvente le projecteur automatique Beam. Équipé d'une lentille de 130 mm et capable de fournir un éclairage de 159000 lux à 20 mètres, il produit un faisceau extrêmement présent dans l'espace, y compris, sur des distances extrêmes. Pour exprimer toute votre créativité, il intègre, un système de couleurs trichromie CYM, une roue de 17 couleurs, une roue de 19 gobos fixes et 2 prismes (16 facettes & 6 facettes linéaires) superposables, ainsi, qu'un frost. Son système de rotation infini autant en Pan qu'en Tilt associé au CKEffect permettrons de créer des effets surprenants et d'une simplicité d'encodage sans pareil.

DIMENSIONS (mm) :

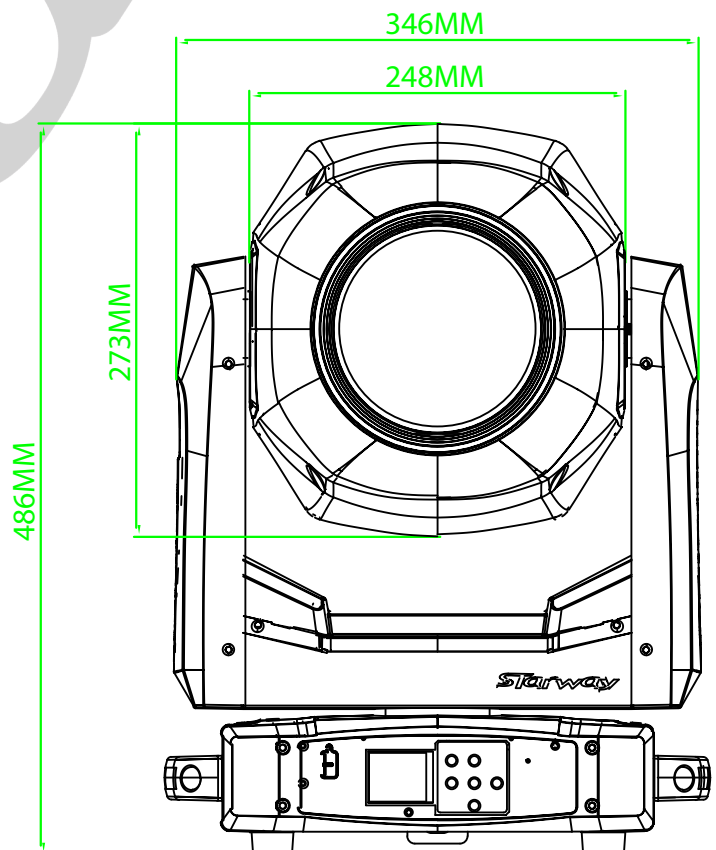
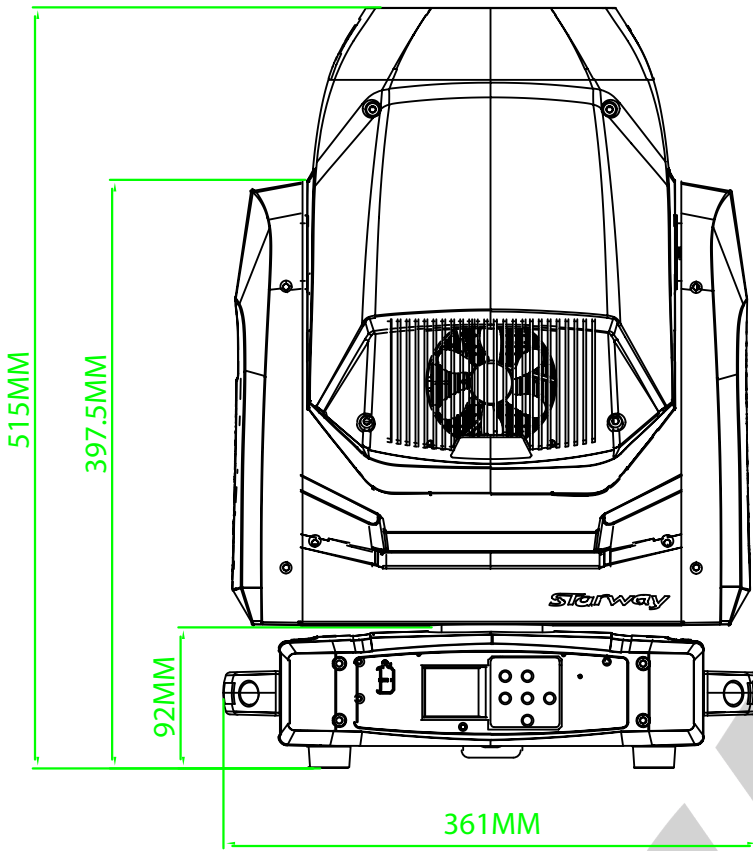

## Réglementation

Cet appareil est parfaitement conçu. Il répond aux dispositions réglementaires actuelles : CE, ROHS, R&TTE

## Recyclage

Appareil soumis à la DEEE (Collecte sélective). Contribuez à la protection de l'environnement en éliminant les matériaux d'emballage de ce produit via les filières de recyclage appropriées. Recyclez ce produit via une filière DEEE (déchets d'équipements électroniques). Ce produit doit être repris par votre revendeur ou doit être déposé dans un centre de collecte spécifique (déchetterie).

## Garantie applicable en France

Le fabricant a apporté le plus grand soin à la conception et à la fabrication de votre produit pour qu'il vous apporte entière satisfaction. Néanmoins, s'il apparaissait que votre produit était défectueux, vous bénéficiez d'une garantie commerciale de 24 mois à compter de la date d'achat. Pour mettre en œuvre cette garantie, l'utilisateur doit présenter le produit au distributeur, accompagné du ticket de caisse ou la facture d'achat accompagnée du numéro de série.

Cette garantie, applicable en France, couvre tous les défauts du produit qui ne permettent pas une utilisation normale du produit. Elle ne couvre pas les défauts liés à un mauvais entretien, une utilisation inappropriée, une usure prévisible ; ou si les recommandations du fabricant n'ont pas été respectées.

La garantie ne couvre pas l'usure normale des pièces liée à l'utilisation du produit, tel que Batterie, Lampe, Roues, pièces d'usures, etc...

Eu égard au défaut et à la pièce concernée, le garant décidera alors de procéder à la réparation ou au remplacement de ladite pièce.

Le garant est : **CSI AUDIOVISUEL, 22 RUE EDOURAD BUFFARD, 77144 MONTEVRAIN, 01.48.63.22.11.**

La durée de fourniture de pièces détachées est de deux ans.

La garantie commerciale prévue ci-dessus ne limite aucunement le droit de l'acheteur d'agir en garantie des vices cachés ou de non-conformité, tel que prévu aux codes civil et de la consommation Française.

## Consignes de sécurité

### **VEUILLEZ LIRE ATTENTIVEMENT ET CONSERVEZ CE MANUEL**

Toute personne impliquée dans l'installation, l'utilisation et la maintenance de cet appareil doit être qualifiée et suivre les instructions comprises dans ce manuel.

### **Soyez prudent risques de chocs électriques !**

Avant la mise en fonction, soyez certain que le produit n'ait pas subi de dommage durant le transport. Dans le cas contraire, contactez votre revendeur.

Afin de maintenir l'appareil en parfaites conditions, l'utilisateur doit suivre les instructions de sécurité et d'utilisation décrites dans ce présent document.

Notez que les dysfonctionnements liés à la modification de l'appareil ne sont pas couverts par la garantie.

Cet appareil ne contient aucune partie remplaçable par l'utilisateur, pour toute intervention contactez votre revendeur.

### **Soyez prudent risque photo-biologique !**

**Attention !! Système d'éclairage professionnel  
ne pas regarder le flux lumineux dans l'axe.**



**Risque d'incendie maintenir une distance minimale de 20 m entre  
le faisceau et une surface inflammable.**

## IMPORTANT :

Cet appareil doit être utilisé en intérieur avec une température ambiante inférieure à 40°. Fixer le projecteur d'une façon stable.

Ne pas faire cheminer le câble d'alimentation avec les autres câbles.

Manipuler le câble d'alimentation avec les précautions d'usage.

Ne pas insérer d'objets dans les aérations.

Ne pas démonter ou modifier l'appareil. Risque d'électrocution !

**Ne pas connecter cet appareil à un bloc de puissance.**

Ne pas mettre En / Hors fonction de manière répétée.

### **Cet appareil doit être relié à la terre**

N'utiliser cet appareil qu'après vous être familiarisé avec ses commandes et fonctions.

Eviter tout contact avec les flammes, éloignez l'appareil des surfaces inflammables.

Laisser toujours un espace suffisant autour de l'appareil pour permettre sa convection.

Déconnecter l'appareil du secteur, lorsqu'il n'est pas utilisé ou avant de le nettoyer.

Toujours débrancher l'alimentation en tenant la prise secteur et non le câble.

Vérifier que le cordon d'alimentation ne soit ni pincé ni endommagé, (prises et câbles)

Si l'appareil est tombé ou à reçu un choc, déconnecter le immédiatement du secteur et contacter un technicien qualifié pour le vérifier.

Si l'appareil a été soumis à d'importantes fluctuations de température, ne le mettez pas en fonction immédiatement, la condensation pourrait l'endommager en créant un CC (court-circuit).

Si l'appareil ne fonctionne pas correctement, mettez-le hors fonction immédiatement. Emballer-le, (de préférence dans son emballage d'origine).

Ce produit doit être utilisé exclusivement par un adulte en bonne santé. Il doit être installé hors de portée des enfants.

Ne jamais utiliser le produit sans surveillance.

Ne pas utiliser l'appareil dans des zones ATEX ou et à proximité de d'hydrocarbure ou de produit inflammable.

Cet appareil doit être utilisé conformément à ce manuel, pour éviter tous dysfonctionnement

### **Nettoyage**

Penser à nettoyer régulièrement l'optique avec un chiffon micro-pore.

L'usage d'air comprimé permet de nettoyer le boîtier.

## **Le projecteur doit être sécurisé par une élingue de sécurité**

	<b>RISK GROUP 2</b> <b>NE JAMAIS REGARDER DIRECTEMENT LES SOURCES LUMINEUSES</b> <b>LUMIÈRE BLEUE GROUPE RISQUE 2</b>	
---	---	---

Le fabricant ne peut-être tenu pour responsable des dommages causés par le non-respect des instructions de sécurité, d'installation ou de montage contenues dans ce manuel, ou par toute modification de cet appareil.

La source lumineuse de ce projecteur est constituée de diodes laser, conformes à la norme de sécurité correspondante et classées comme suit :

Produit Laser de classe 1 (IEC60825-1 :2014) — RG2 (CEI 62471 :2006)

Il est interdit de céder les projecteurs laser à une autre personne dans le cadre d'un achat, d'une location ou d'un prêt, sauf si cette personne peut prouver qu'elle est capable de mettre en place des spectacles laser.

Il est également interdit de s'exposer directement au faisceau laser. Les utilisateurs doivent contrôler l'accès au faisceau laser dans une zone où il est dangereux ou installer le projecteur (ZD) à une hauteur qui permet d'éviter toute exposition des personnes à ce faisceau dans cette zone.

## RACCORDEMENT DMX:

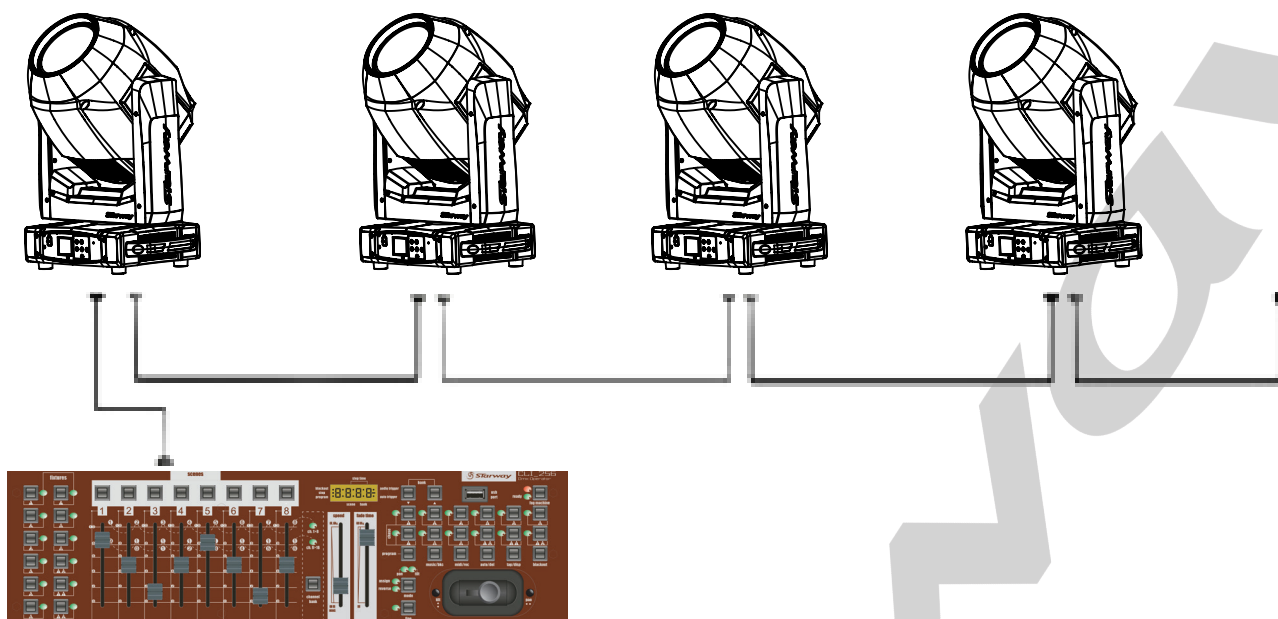

Les projecteurs sont connectés en série à une console DMX.

Raccorder les projecteurs comme le montre le schéma ci-dessus.

- Raccorder le côté mâle du câble DMX à la sortie de la console DMX512.
- Puis connecter la sortie DMX du projecteur à l'entrée du projecteur suivant.
- Répéter l'opération sur l'ensemble de la chaîne.

L'utilisation d'un bouchon de terminaison est vivement conseillée. Dans certains cas l'absence de cette terminaison n'est pas problématique, Par contre sa présence est très vivement conseillée dans des espaces perturbés (Scène, grandes longueur de ligne, studio TV etc.). Sa valeur est généralement de 120 Ohms Le bouchon est une prise XLR mâle dans laquelle est soudé entre 2 et 3 une résistance de 120 Ohms  $\frac{1}{4}$  de W. Ce bouchon évite la réflexion des informations transmises lors de l'utilisation de grandes longueurs de câbles.

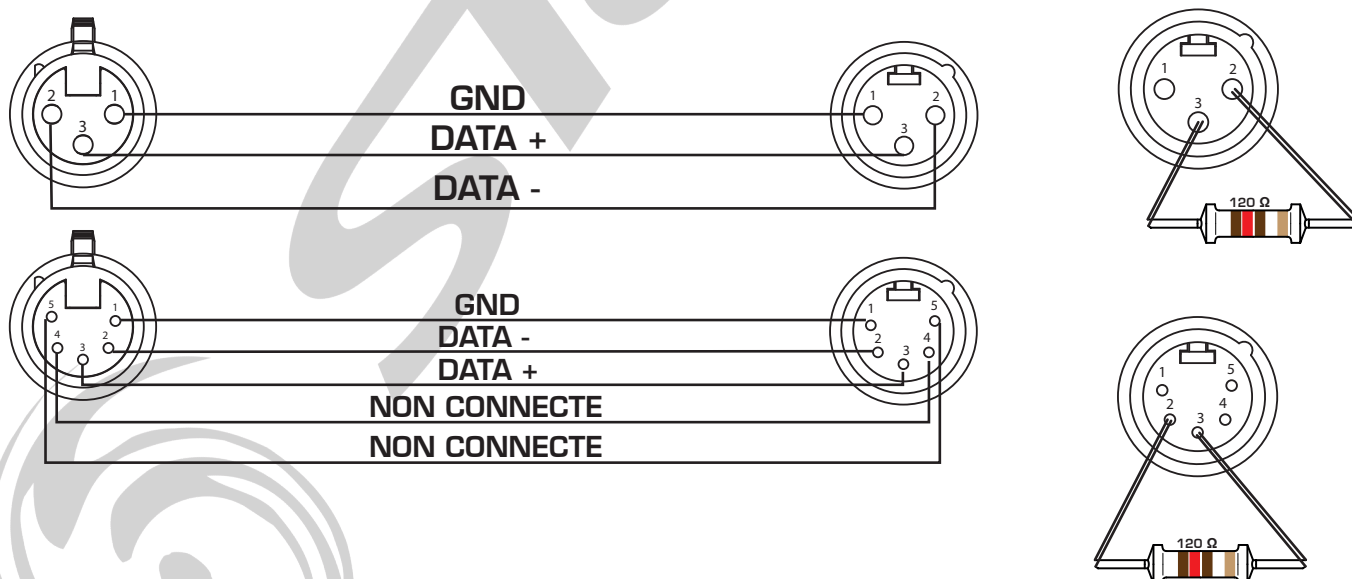

# ARCHITECTURE DES MENUS

LES VALEURS EN **ROUGES** SONT DÉFINIES PAR DÉFAUT DANS LE MENU  
ET RECHARGÉES TELLES QUE EN CAS DE  
«RECHARGEMENT DES PARAMÈTRES PAR DÉFAUT» (DFSE)

DISPLAY SCREEN	Software Update Please Wait... StarWay Baracca 360 Fixture Check Motor Reset Please Wait...				
SET	Set Ad- dress	A001-XXX			
	User Mode	Standard 8B	23 CH		
		Standard 16B	28 CH		
		CK Extend 8B	28 CH		
CK Extend 16B		32 CH			
FUNCTION	Status	No DMX Mode	Black/ <b>Hold</b> /Auto		
		P.Reverse	ON/ <b>OFF</b>		
		T. Reverse	ON/ <b>OFF</b>		
		Pan Degree	630/ <b>540</b>		
		Feedback	ON/ <b>OFF</b>		
		Move.Speed	Speed 1~ 4 (Fast>Slow)		
	Hibernation	OFF, 01M~99M - <b>15M</b>			
	Fixture ID	Service Pin	Password 050		
		Universe	000-255		
		UnitIP addr	<b>2.xxx.xxx.xxx</b>		
		Mask Addr	<b>255.xxx.xxx.xxx</b>		
	ProtocolSet	<b>ArtNet</b>			
		sACN			
	Net Switch	ON/ <b>OFF</b>			
	Dim Mode	<b>Standard</b> Stage TV Architectural Theatre	Un temps de descente est appliqué automa- tiquement au dimmer dans les modes stage, TV, Architectural et théâtre,		
	Temp. C/F	<b>Celsius</b>	°C /°F		
		Fahrenheit			
	Dim Curve	Linear/ <b>Square</b> /Inverse Square/S-Curve			
	Quick Path	ON/ <b>OFF</b>			
	Frequency	900HZ/1000HZ/1100HZ/ <b>1200HZ</b> /1300HZ/1400HZ/1500HZ/ 2500HZ/4000HZ/5000HZ/10KHZ/15KHZ/20KHZ/25KHZ			
	W-DMX	OFF	Désactive le récepteur W-DMX		
	PAIR	Permet de lancer l'appairage avec le récepteur			
	RESET	Reset l'appairage précédent			



FUNCTION	Fan.Set	Head Fan	Auto High Silent	
	LCD.Set	Backlight	01~60m <01m>	
		Flip Display	ON/OFF	
		Key Lock	ON/OFF	
		DispFlash	ON/OFF	
	Disp.Set	Chan.Value		PAN.....
		Slave Set		Slave1,Slave2
Auto.Prog			Master / Alone	
DFSE	ON/OFF	Réglages usine		
USB Update	ON/OFF	Activation de l'USB pour la mise à jour du software		
INFORMATION	Time.Info	Current	- Temps de fonctionnement depuis la mise sous tension,	
		Total Time	- Temps de fonctionnement total,	
		Last Clear	- Temps depuis la remise a zero du compteur	
		Timer PIN	- Code effacement compteur. (Code =050)	
		Clear Last	ON/OFF	Effacement compteur
	Temp. Info	Head xxxF/C		
		Base xxxF/C		
	Fan Speed	Head-1:xxxxRPM		
		Head-2:xxxxRPM		
		Base-1:xxxxRPM		
		Base-2:xxxxRPM		
	Error. Info	NONE,Pan,Tilt .....		
	Model. Info	Baracca 360		
Software.V	1U:V1.0.X 2U:V1.0.X 3U:V1.0.X			
TEST	Reset. Motor	A11/Pan&Tilt/Head		
	Test.Channel	PAN; TILT; etc .....	Test auto de chaque fonction	
	Panel.Ctrl.	PAN =XXX; Tilt =XXX; etc ...	Réglage manuel de chaque fonction	
	Calibrate	-Password-		Code = 050

## MENU SET

### Set Address :

Configuration de l'adresse DMX du Baracca 360

### User Mode :

Sélection du mode DMX du Baracca 360 entre :

- Standard 8B - 23 Canaux DMX - Mode 16 Bits clonable
- Standard 16B - 28 Canaux DMX - Mode 16 Bits étendu
- CK Extended 8B - 28 Canaux DMX - Mode 16 Bits
- CK Extended 16B - 32 Canaux DMX - Mode 16 Bits

## MENU FUNCTION

### Status

Dans ce sous-menu il est possible de modifier le comportement du Baracca.

No DMX Mode : Modification de la réaction du Baracca lors de la perte de signal DMX :

- Hold : maintien des dernières valeurs DMX reçues
- Auto : Le Baracca passe en mode Auto
- Black Out : Le Baracca passe en mode «Stand By»

P Reverse : ON/OFF - Inversion du Pan

T Reverse : ON/OFF - Inversion du Tilt

PAN degree : 630° Ou 540° - Sélection du maximum d'angle de PAN

Feedback : ON/OFF - Activation ou Désactivation du retour d'information des moteurs (Recopie)

Move Speed : Sélection de la vitesse des mouvements entre 1 et 4  
1 - plus rapide à 4 - moins rapide

Hibernation : OFF - 01 Min à 99 Min - Sélection du mode d'hibernation du Baracca. OFF par défaut ou de 1 minute à 99 minutes avant le passage en mode hibernation.

### Fixture ID

Sous-menu permettant la modification de l'Univers DMX de réception (ArtNet et sACN) ainsi que l'adresse IP et le masque de sous-réseau du Baracca 360.

Universe : 0-255 - Sélection de l'univers DMX de réception

UnitIPAddr : xxx.xxx.xxx.xxx - Sélection de l'adresse IP du Baracca 360

MaskAddr : xxx.xxx.xxx.xxx - Sélection du masque de sous-réseau du Baracca 360

### Protocol Set

Sous-menu permettant la sélection du protocole réseau du Baracca 360 :

Artnet (par défaut) ou sACN

## Net Switch

Sous-menu permettant l'activation ou la désactivation du switch Ethernet du Baracca 360.

## Dim Mode

Sous-menu permettant la sélection du mode du dimmer du Baracca entre Standard (par défaut), Stage, TV, Architectural et Theatre. Un temps de descente est appliqué automatiquement au dimmer dans les modes stage, TV, Architectural et théâtre

## QuickPath

Sous-menu permettant l'activation ou la désactivation de la fonction QuickPath pour définir le comportement du baracca 360 lors du passage d'un mouvement de rotation continue à un mouvement «standard».

Ce mode reste activable via le canal de Contrôle (23, 28, 28 ou 32 selon le mode DMX choisi) ; lorsque la valeur du canal de Contrôle a été validée entre 216 et 221, les Pan et Tilt emprunteront le chemin le plus court pour aller à la position suivante.

Lorsque la valeur du canal de Contrôle a été validée entre 210 et 215, le Pan et Tilt emprunteront le chemin «logique en fonction de la butée virtuelle» pour aller à la position suivante.

Cette fonction est valable pour le Pan et le Tilt.

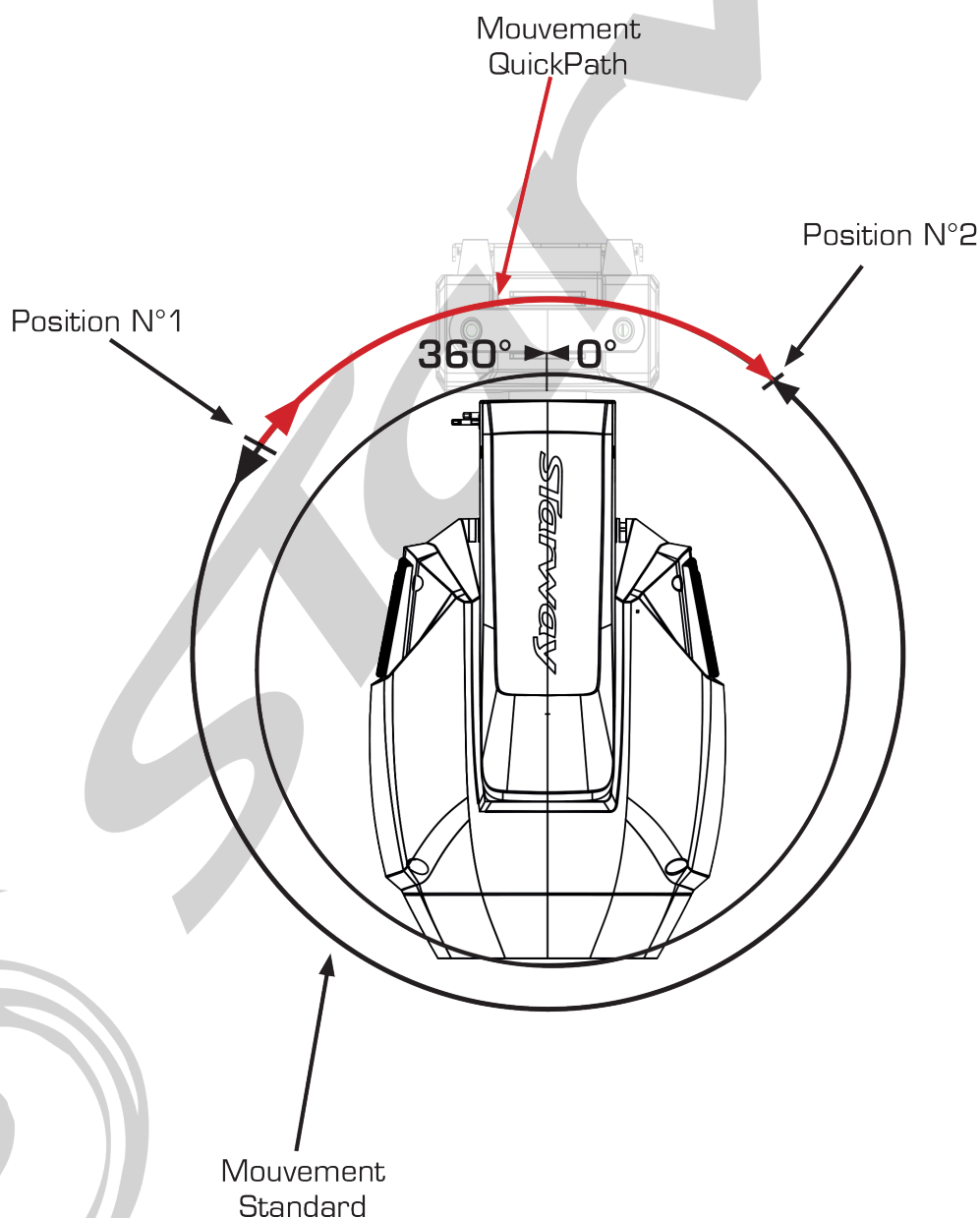

## **Temp C°/F°**

Sous-menu permettant de sélection du système Celsius ou Fahrenheit (par défaut) , pour l'affichage de la température.

## **Dim Curve**

Sous-menu permettant la sélection de la courbe du dimmer du Baracca entre Linear, Square (par défaut), Inverse Square et S-Curve.

## **Frequency**

Sous-menu permettant la sélection de la fréquence de rafraîchissement de la LED pour éviter un éventuel «flicking» à la captation. Valeur modifiables entre 900Hz et 25KHz.

## **Fan Set**

Head Fan

Sous-menu permettant de sélectionner la vitesse du ventilateur de la tête entre Auto (par défaut) et Silent ou High.

## **LCD Set**

Sous-menu permettant de sélectionner le comportement de l'afficheur du Baracca.

Backlight - 01m à 60m - Sélection du temps de maintien du rétro éclairage de l'afficheur (sans manipulation du menu) de 1 minutes à 60 minutes. Temps réglé sur 1 minute par défaut.

Flip Display - ON/OFF - Inversion du sens de l'afficheur

KeyLock - ON/OFF - Verrouillage des boutons du Baracca.

DispFlash - ON/OFF - Validation ou non du flash de l'afficheur lorsque le Baracca ne reçoit pas de signal DMX.

## **Disp.Set**

Chan.Value - affichage en continu des valeurs DMX de tous les canaux.

Slave Set - Sélection du mode esclave du Baracca pour «décaler» les Baracca lors de l'utilisation du mode Maître/Esclave - entre Slave 1, Slave2 et Slave 3.

Auto Prog - Sélection du mode Maître/Esclave :

En mode MASTER le Baracca transmet les informations aux Baracca connectés à l'aide d'un câble DMX et où le mode Esclave a été activé dans le sous-menu «Slave Set»

En mode ALONE le Baracca ne transmet pas les information et exécute son mode AUTO de manière individuelle.

**DFSE** - ON/OFF - Rechargement des paramètres par défaut du Baracca.

**USB Update** - ON/OFF - Activation de l'USB pour la mise à jour du software.

Voir la procédure en page 25

## INFORMATION

### Time.Info

CurrentTime : Affichage du temps d'utilisation (en heures) depuis la dernière mise sous tension

TotalTime : Affichage du temps d'utilisation (en heure) .

LastClear : Affichage du temps d'utilisation (en heure) depuis la dernière remise à zéro.

Time PIN : Pour accéder à la remise à zéro des temps d'utilisation il faut entrer un code PIN :  
050 pour remettre à zéro le «CurrentTime»

ClearLast : ON/OFF pour remettre à zéro

### Temp.Info - Affichage de la température

Head : xxx F ou C - Affichage de la température de la Tête

Base : xxx F ou C - Affichage de la température de la Base

### Fan Speed - Affichage de la vitesse des ventilateurs

Head 1 : xxx RPM

Head 2 : xxx RPM

Base 1 : xxx RPM

Base 2 : xxx RPM

**Error.Info** - Affichage des 10 derniers messages d'erreur.

**Model.Info** - Affichage du nom du modèle : Baracca

**Software.V** - Affichage de la version des différents processeurs

1U - Vx.x.x

2U - Vx.x.x

3U - Vx.x.x

## TEST

### Reset Motors

ALL : Reset de tous les moteurs  
Pan&Tilt : Reset des moteurs Pan et Tilt  
Head : Reset de tous les moteurs de la tête

### Test.Channel

Sous-menu permettant de tester tous les paramètres du Baracca 360 tels que :  
Pan, Pan Fine, Tilt, Tilt Fine, CMY, Color, Gobo, Gobo Rotation, Prism1, Prism1Rot,  
Prism2, Prism2Rot, Strobe, Dimmer, Dim Fine, Focus, Frost, DimMode, P/T Speed.

### Panel.Ctrl.

Sous-menu permettant de tester tous les paramètres du Baracca 360 tels que :  
Pan, Pan Fine, Tilt, Tilt Fine, CMY, Color, Gobo, Gobo Rotation, Prism1, Prism1Rot,  
Prism2, Prism2Rot, Strobe, Dimmer, Dim Fine, Focus, Frost, DimMode, P/T Speed.

### Calibrate :

Sous-menu permettant de recalibrer les moteurs ainsi que les paramètres de focus pré-réglés du Baracca 360  
pour accéder à ce menu il faut entrer le code PIN de déverrouillage de cette fonction.

#### **Code Pin : 050**

On accède ainsi aux différents paramètres :

Pan, Pan Fine, Tilt, Tilt Fine, CMY, Color, Gobo, Gobo Rotation, Prism1, Prism1Rot,  
Prism2, Prism2Rot, Strobe, Dimmer, Dim Fine, Focus, Frost,

# ROUE COULEUR

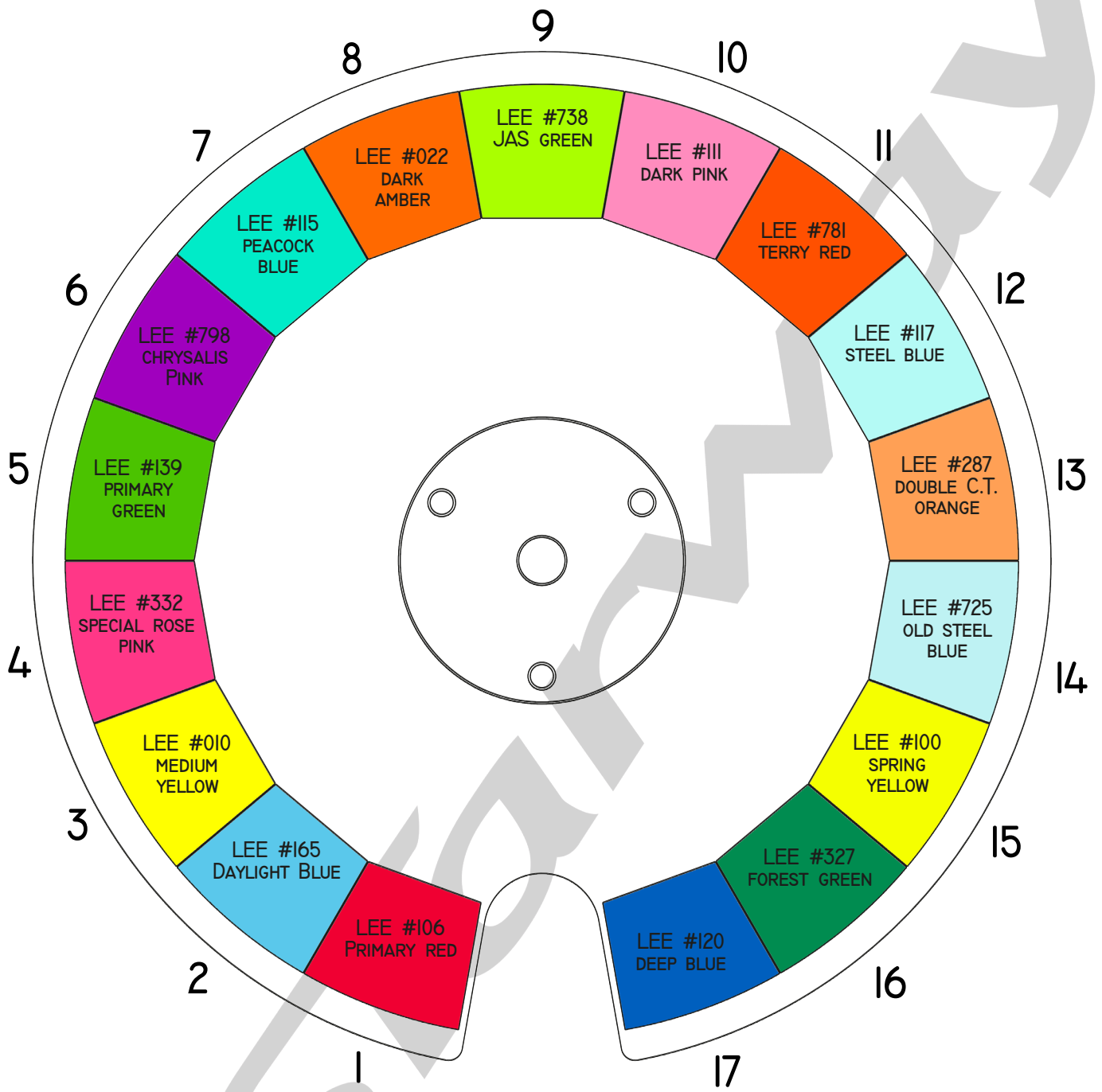

## Prismes

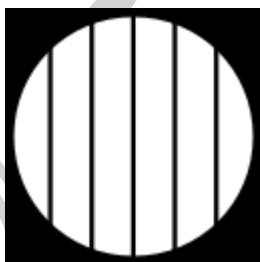

Prisme linéaire  
6 facettes

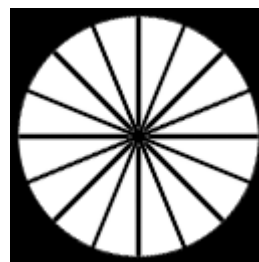

Prisme  
16 facettes

# GOBOS FIXES

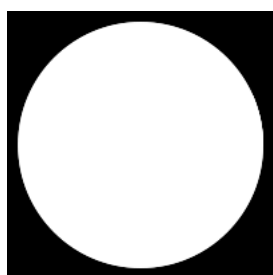

Gobo Open

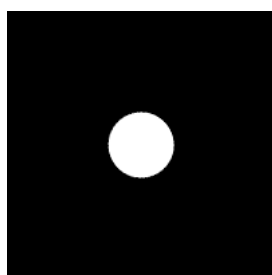

Gobo 1

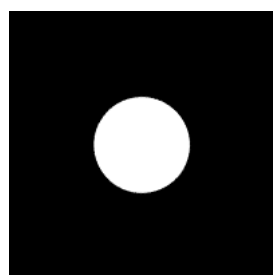

Gobo 2

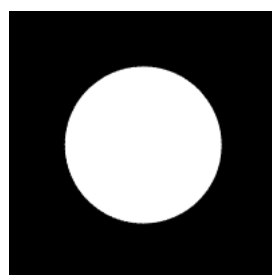

Gobo 3

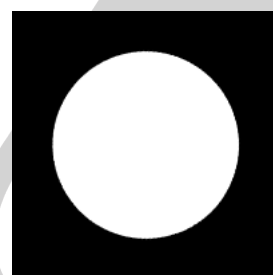

Gobo 4

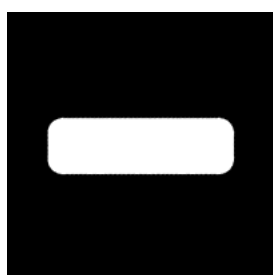

Gobo 5

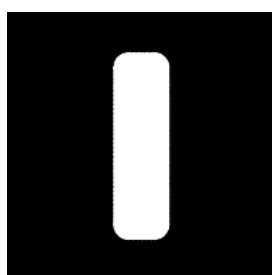

Gobo 6

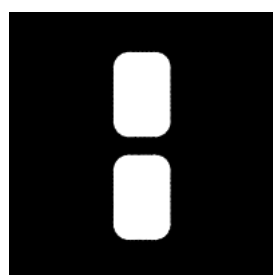

Gobo 7

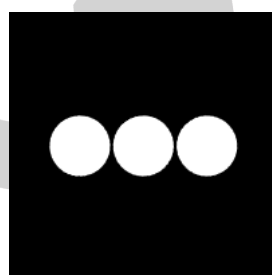

Gobo 8



Gobo 9

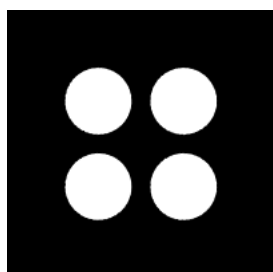

Gobo 10

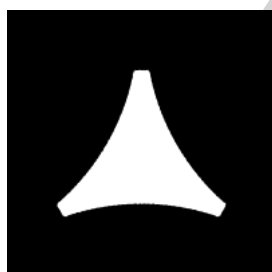

Gobo 11

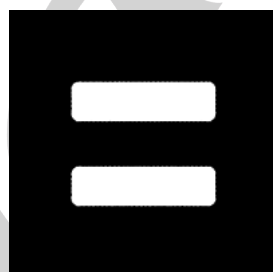

Gobo 12



Gobo 13



Gobo 14



Gobo 15

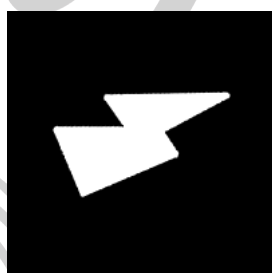

Gobo 16

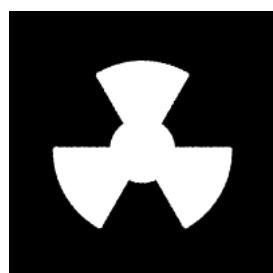

Gobo 17

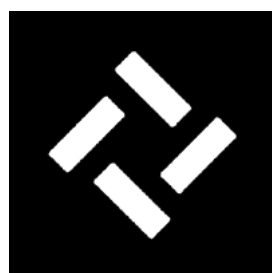

Gobo 18

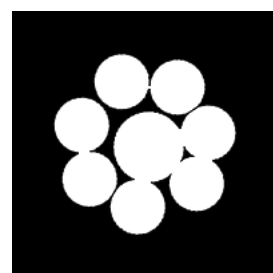

Gobo 19



# Assignation des canaux DMX

## STANDARDS ET CLONABLES

CANAUX		VALEURS		FONCTION
STD8	STD16			
1	1	000 ⇔	255	Pan (8bit)
2	2	000 ⇔	255	Pan Fine (16bit)
3	3	000 ⇔	255	Tilt (8bit)
4	4	000 ⇔	255	Tilt Fine (16bit)
5	5	<b>Pan rotation continue</b>		
		000 ⇔	127	Idle
		128 ⇔	189	Pan rotation horaire de Rapide à Lent
		190 ⇔	193	Pas de rotation
		194 ⇔	255	Pan rotation antihoraire de lent à rapide
6	6	<b>Tilt rotation continue</b>		
		000 ⇔	127	Idle
		128 ⇔	189	Tilt rotation horaire de Rapide à Lent
		190 ⇔	193	Pas de rotation
		194 ⇔	255	Tilt rotation antihoraire de lent à rapide
7	7	000 ⇔	255	Dimmer (8bit)
8	8	000 ⇔	255	Dimmer Fine (16bit)
9	9	<b>Shutter</b>		
		000 ⇔	009	Shutter Fermé
		010 ⇔	041	Shutter Ouvert
		042 ⇔	073	Strobe de lent à rapide
		074 ⇔	105	Shutter Ouvert
		106 ⇔	137	Effet Pulse de Lent à rapide
		138 ⇔	169	Shutter Ouvert
		170 ⇔	201	Strobe Random de lent à rapide
202 ⇔	255	Shutter Ouvert		
10	10	0 ⇔	255	Cyan (8bit)
	11	0 ⇔	255	Cyan Fine (16bit)
11	12	0 ⇔	255	Magenta (8bit)
	13	0 ⇔	255	Magenta Fine (16bit)
12	14	0 ⇔	255	Jaune (8bit)
	15	0 ⇔	255	Jaune Fine (16bit)
13	16	<b>Roue Couleur</b>		
		000 ⇔	005	Open
		006 ⇔	009	Couleur 1 - LEE#106 Primary Red
		010 ⇔	013	Couleur 2 - LEE#165 Daylight Blue
		014 ⇔	017	Couleur 3 - LEE#010 Medium Yellow
		018 ⇔	021	Couleur 4 - LEE#332 Special Rose Pink
		022 ⇔	025	Couleur 5 - LEE#139 Primary Pink
		026 ⇔	029	Couleur 6 - LEE#798 Chrysalis Pink
		030 ⇔	033	Couleur 7 - LEE#115 Peacock Blue
		034 ⇔	037	Couleur 8 - LEE#022 Dark Amber
		038 ⇔	041	Couleur 9 - LEE#738 JAS Green
		042 ⇔	045	Couleur 10 - LEE#111 Dark Pink
		046 ⇔	049	Couleur 11 - LEE#781 Terry Red
		050 ⇔	053	Couleur 12 - LEE#117 Steel Blue
		054 ⇔	057	Couleur 13 - LEE#287 Double C.T. Orange
		058 ⇔	061	Couleur 14 - LEE#785 Old Steel Blue
		062 ⇔	065	Couleur 15 - LEE#100 Spring Yellow
		066 ⇔	069	Couleur 16 - LEE#327 Forest Green
		070 ⇔	073	Couleur 17 - LEE#120 Deep Blue
		074 ⇔	079	Demie couleur 0-1
080 ⇔	085	Demie couleur 1-2		
086 ⇔	091	Demie couleur 2-3		

13	16	<b>Roue Couleur Suite</b>			
		092	⇔	097	Demie couleur 3-4
		098	⇔	103	Demie couleur 4-5
		104	⇔	109	Demie couleur 5-6
		110	⇔	115	Demie couleur 6-7
		116	⇔	121	Demie couleur 7-8
		122	⇔	127	Demie couleur 8-9
		128	⇔	133	Demie couleur 9-10
		134	⇔	139	Demie couleur 10-11
		140	⇔	145	Demie couleur 11-12
		146	⇔	151	Demie couleur 12-13
		152	⇔	157	Demie couleur 13-14
		158	⇔	163	Demie couleur 14-15
		164	⇔	169	Demie couleur 15-16
		170	⇔	175	Demie couleur 16-17
		176	⇔	181	Demie couleur 17-0
		182	⇔	213	Rotation sens Horaire de la roue de rapide à lent
		214	⇔	223	Stop rotation
		224	⇔	255	Rotation sens Anti-horaire de la roue de lent à rapide
14	17	000	⇔	255	Roue Couleur 16 bits
15	18	<b>Gobo Fixe</b>			
		000	⇔	005	OPEN
		006	⇔	010	Gobo 1
		011	⇔	015	Gobo 2
		016	⇔	020	Gobo 3
		021	⇔	025	Gobo 4
		026	⇔	030	Gobo 5
		031	⇔	035	Gobo 6
		036	⇔	040	Gobo 7
		041	⇔	045	Gobo 8
		046	⇔	050	Gobo 9
		051	⇔	055	Gobo 10
		056	⇔	060	Gobo 11
		061	⇔	065	Gobo 12
		066	⇔	070	Gobo 13
		071	⇔	075	Gobo 14
		076	⇔	080	Gobo 15
		081	⇔	085	Gobo 16
		086	⇔	090	Gobo 17
		091	⇔	095	Gobo 18
		096	⇔	100	Gobo 19

<b>15</b>	<b>18</b>	<b>Roue Gobo Suite</b>	
		101 ⇔ 105	Gobo 1 shake, de lent à rapide
		106 ⇔ 110	Gobo 2 shake, de lent à rapide
		111 ⇔ 115	Gobo 3 shake, de lent à rapide
		116 ⇔ 120	Gobo 4 shake, de lent à rapide
		121 ⇔ 125	Gobo 5 shake, de lent à rapide
		126 ⇔ 130	Gobo 6 shake, de lent à rapide
		131 ⇔ 135	Gobo 7 shake, de lent à rapide
		136 ⇔ 140	Gobo 8 shake, de lent à rapide
		141 ⇔ 145	Gobo 9 shake, de lent à rapide
		146 ⇔ 150	Gobo 10 shake, de lent à rapide
		151 ⇔ 155	Gobo 11 shake, de lent à rapide
		156 ⇔ 160	Gobo 12 shake, de lent à rapide
		161 ⇔ 165	Gobo 13 shake, de lent à rapide
		166 ⇔ 170	Gobo 14 shake, de lent à rapide
		171 ⇔ 175	Gobo 15 shake, de lent à rapide
		176 ⇔ 180	Gobo 16 shake, de lent à rapide
		181 ⇔ 185	Gobo 17 shake, de lent à rapide
		186 ⇔ 190	Gobo 18 shake, de lent à rapide
		191 ⇔ 195	Gobo 19 shake, de lent à rapide
		196 ⇔ 224	Rotation sens Horaire de la roue de rapide à lent
		225 ⇔ 226	Stop rotation
		227 ⇔ 255	Rotation sens Anti-horaire de la roue de lent à rapide
<b>16</b>	<b>19</b>	<b>Prisme 1</b>	
		005 ⇔ 005	Pas de prisme
		006 ⇔ 255	Prisme linéaire 6 facettes
<b>17</b>	<b>20</b>	<b>Rotation/Indexation Prisme 1</b>	
		000 ⇔ 005	Idle
		006 ⇔ 128	Indexation de 0° à 360 °
		129 ⇔ 191	Rotation sens Horaire de rapide à lent
		192 ⇔ 192	Stop rotation
		193 ⇔ 255	Rotation sens Anti-horaire de lent à rapide
	<b>21</b>	000 ⇔ 255	Rotation/Indexation 16Bits Prisme 1
<b>18</b>	<b>22</b>	<b>Prisme 2</b>	
		000 ⇔ 005	Pas de prisme
		006 ⇔ 255	Prisme 16 facettes
<b>19</b>	<b>23</b>	<b>Rotation/Indexation Prisme 2</b>	
		000 ⇔ 005	Idle
		006 ⇔ 128	Indexation de 0° à 360 °
		129 ⇔ 191	Rotation sens Horaire de rapide à lent
		192 ⇔ 192	Stop rotation
		193 ⇔ 255	Rotation sens Anti-horaire de lent à rapide
	<b>24</b>	000 ⇔ 255	Rotation/Indexation 16Bits Prisme 2
<b>20</b>	<b>25</b>	000 ⇔ 255	Focus (8 bits)
	<b>26</b>	000 ⇔ 255	Focus Fine (16 bits)
<b>21</b>	<b>27</b>	000 ⇔ 255	Frost
<b>22</b>	<b>28</b>	<b>Dim Modes</b>	
		000 ⇔ 020	Standard
		021 ⇔ 040	Stage
		041 ⇔ 060	TV
		061 ⇔ 080	Architectural
		081 ⇔ 100	Theatre
	101 ⇔ 255	Selon Menu du projecteur	
	<b>29</b>	000 ⇔ 255	Vitesse des mouvements de rapide à lent

23	30	<b>Contrôle</b>	
		000 ⇔	005 Idle
		006 ⇔	017 Inversion du pan OFF
		018 ⇔	029 Inversion du pan ON
		030 ⇔	041 Inversion du Tilt OFF
		042 ⇔	053 Inversion du Tilt ON
		054 ⇔	061 Ventilateur Auto
		062 ⇔	069 Ventilateur mode quiet
		070 ⇔	077 Ventilateur marche forcée
		078 ⇔	089 Courbe du Dimmer Linear
		090 ⇔	101 Courbe du Dimmer Square
		102 ⇔	113 Courbe du Dimmer Inv-S
		114 ⇔	125 Courbe du Dimmer S-Curve
		126 ⇔	131 Rafraichissement de la LED 900hz
		132 ⇔	137 Rafraichissement de la LED 1000hz
		138 ⇔	143 Rafraichissement de la LED 1100hz
		144 ⇔	149 Rafraichissement de la LED 1200hz
		150 ⇔	155 Rafraichissement de la LED 1300hz
		156 ⇔	161 Rafraichissement de la LED 1400hz
		162 ⇔	167 Rafraichissement de la LED 1500hz
		168 ⇔	173 Rafraichissement de la LED 2500hz
		174 ⇔	179 Rafraichissement de la LED 4000hz
		180 ⇔	185 Rafraichissement de la LED 5000hz
		186 ⇔	191 Rafraichissement de la LED 10khz
		192 ⇔	197 Rafraichissement de la LED 15khz
		198 ⇔	203 Rafraichissement de la LED 20khz
		204 ⇔	209 Rafraichissement de la LED 25khz
		210 ⇔	215 Quick Path Pan & Tilt OFF
		216 ⇔	221 Quick Path Pan & Tilt ON
		222 ⇔	232 Reset du Pan et du Tilt
233 ⇔	241 Reset de la Tête		
244 ⇔	255 Reset complet		

## MODES DMX CK EXT

### CK EFFECT :

Cette fonction permet de simplifier la programmation du Pan et du Tilt, que ce soit en rotation continue ou en mouvements conventionnels. Avec seulement deux paramètres pour le Pan et deux pour le Tilt, il est possible de définir la zone d'éclairage du projecteur. Tout d'abord, il faut définir l'angle pendant lequel la source est allumée, puis sa position. Cette zone est indépendante de la vitesse des déplacements.

Il est également possible de régler le temps de fade à l'allumage et à l'extinction lors du passage dans cette zone.

CANAUX		VALEURS		FONCTION
CK EXT8	CK EXT16			
1	1	000 ⇔	255	Pan (8bit)
2	2	000 ⇔	255	Pan Fine (16bit)
3	3	000 ⇔	255	Tilt (8bit)
4	4	000 ⇔	255	Tilt Fine (16bit)
5	5	000 ⇔	255	Vitesse du Pan de Lent à Rapide
6	6	000 ⇔	255	Vitesse du Tilt de Lent à Rapide
7	7	<b>Fonction des mouvements</b>		
		000 ⇔	009	Idle
		010 ⇔	015	CK Effect actif sur le Pan et Tilt standard
		016 ⇔	032	Mouvements au black out
		032 ⇔	047	Rotation du Pan sens Horaire
		048 ⇔	063	Rotation du Pan sens Antihoraire
		064 ⇔	079	Rotation du Tilt sens Horaire
		080 ⇔	095	Rotation du Tilt sens Antihoraire
		096 ⇔	111	Rotation Pan & Tilt sens Horaire
		112 ⇔	127	Rotation Pan & Tilt sens Anti Horaire
		128 ⇔	143	Rotation du Pan sens Horaire & Tilt sens Antihoraire
		144 ⇔	159	Rotation du Pan sens Anti Horaire & Tilt sens Horaire
		160 ⇔	255	Idle
8	8	000 ⇔	255	Dimmer (8bit)
9	9	000 ⇔	255	Dimmer Fine (16bit)
10	10	<b>Shutter</b>		
		000 ⇔	009	Shutter Fermé
		010 ⇔	041	Shutter Ouvert
		042 ⇔	073	Strobe de lent à rapide
		074 ⇔	105	Shutter Ouvert
		106 ⇔	137	Effet Pulse de Lent à rapide
		138 ⇔	169	Shutter Ouvert
		170 ⇔	201	Strobe Random de lent à rapide
		202 ⇔	233	CK Fade de Os à 5s
234 ⇔	255	Shutter Ouvert		
11	11	<b>CK Effect Angle Pan</b>		
		000	014	Idle
		015	255	Angle pendant lequel la LED est allumée 360° > 0°
12	12	<b>CK Effect Position Pan</b>		
		000	014	Idle
		015	255	Position du secteur ou la LED est allumée 360° > 0°
13	13	<b>CK Effect Angle Tilt</b>		
		000	014	Idle
		015	255	Angle pendant lequel la LED est allumée 360° > 0°

14	14	<b>CK Effect Position Tilt</b>			
		000		014	Idle
		015		255	Position du secteur ou la LED est allumée 360° > 0°
15	15	000	⇔	255	Cyan (8bit)
	16	000	⇔	255	Cyan Fine (16bit)
16	17	000	⇔	255	Magenta (8bit)
	18	000	⇔	255	Magenta Fine (16bit)
17	19	000	⇔	255	Jaune (8bit)
	20	000	⇔	255	Jaune Fine (16bit)
18	21	<b>Roue Couleur</b>			
		000	⇔	005	Open
		006	⇔	009	Couleur 1 - LEE#106 Primary Red
		010	⇔	013	Couleur 2 - LEE#165 Daylight Blue
		014	⇔	017	Couleur 3 - LEE#010 Medium Yellow
		018	⇔	021	Couleur 4 - LEE#332 Special Rose Pink
		022	⇔	025	Couleur 5 - LEE#139 Primary Pink
		026	⇔	029	Couleur 6 - LEE#798 Chrysalis Pink
		030	⇔	033	Couleur 7 - LEE#115 Peacock Blue
		034	⇔	037	Couleur 8 - LEE#022 Dark Amber
		038	⇔	041	Couleur 9 - LEE#738 JAS Green
		042	⇔	045	Couleur 10 - LEE#111 Dark Pink
		046	⇔	049	Couleur 11 - LEE#781 Terry Red
		050	⇔	053	Couleur 12 - LEE#117 Steel Blue
		054	⇔	057	Couleur 13 - LEE#287 Double C.T. Orange
		058	⇔	061	Couleur 14 - LEE#785 Old Stell Blue
		062	⇔	065	Couleur 15 - LEE#100 Spring Yellow
		066	⇔	069	Couleur 16 - LEE#327 Forest Green
		070	⇔	073	Couleur 17 - LEE#120 Deep Blue
		074	⇔	079	Demie couleur 0-1
		080	⇔	085	Demie couleur 1-2
		086	⇔	091	Demie couleur 2-3
		092	⇔	097	Demie couleur 3-4
		098	⇔	103	Demie couleur 4-5
		104	⇔	109	Demie couleur 5-6
		110	⇔	115	Demie couleur 6-7
		116	⇔	121	Demie couleur 7-8
		122	⇔	127	Demie couleur 8-9
		128	⇔	133	Demie couleur 9-10
		134	⇔	139	Demie couleur 10-11
		140	⇔	145	Demie couleur 11-12
		146	⇔	151	Demie couleur 12-13
		152	⇔	157	Demie couleur 13-14
		158	⇔	163	Demie couleur 14-15
		164	⇔	169	Demie couleur 15-16
		170	⇔	175	Demie couleur 16-17
		176	⇔	181	Demie couleur 17-0
		182	⇔	213	Rotation sens Horaire de la roue de rapide à lent
		214	⇔	223	Stop rotation
		224	⇔	255	Rotation sens Anti-horaire de la roue de lent à rapide
		19	22	000	⇔

20	23	<b>Gobo Fixe</b>	
		000 ⇔ 005	OPEN
		006 ⇔ 010	Gobo 1
		011 ⇔ 015	Gobo 2
		016 ⇔ 020	Gobo 3
		021 ⇔ 025	Gobo 4
		026 ⇔ 030	Gobo 5
		031 ⇔ 035	Gobo 6
		036 ⇔ 040	Gobo 7
		041 ⇔ 045	Gobo 8
		046 ⇔ 050	Gobo 9
		051 ⇔ 055	Gobo 10
		056 ⇔ 060	Gobo 11
		061 ⇔ 065	Gobo 12
		066 ⇔ 070	Gobo 13
		071 ⇔ 075	Gobo 14
		076 ⇔ 080	Gobo 15
		081 ⇔ 085	Gobo 16
		086 ⇔ 090	Gobo 17
		091 ⇔ 095	Gobo 18
		096 ⇔ 100	Gobo 19
		101 ⇔ 105	Gobo 1 shake, de lent à rapide
		106 ⇔ 110	Gobo 2 shake, de lent à rapide
		111 ⇔ 115	Gobo 3 shake, de lent à rapide
		116 ⇔ 120	Gobo 4 shake, de lent à rapide
		121 ⇔ 125	Gobo 5 shake, de lent à rapide
		126 ⇔ 130	Gobo 6 shake, de lent à rapide
		131 ⇔ 135	Gobo 7 shake, de lent à rapide
		136 ⇔ 140	Gobo 8 shake, de lent à rapide
		141 ⇔ 145	Gobo 9 shake, de lent à rapide
		146 ⇔ 150	Gobo 10 shake, de lent à rapide
		151 ⇔ 155	Gobo 11 shake, de lent à rapide
		156 ⇔ 160	Gobo 12 shake, de lent à rapide
161 ⇔ 165	Gobo 13 shake, de lent à rapide		
166 ⇔ 170	Gobo 14 shake, de lent à rapide		
171 ⇔ 175	Gobo 15 shake, de lent à rapide		
176 ⇔ 180	Gobo 16 shake, de lent à rapide		
181 ⇔ 185	Gobo 17 shake, de lent à rapide		
186 ⇔ 190	Gobo 18 shake, de lent à rapide		
191 ⇔ 195	Gobo 19 shake, de lent à rapide		
196 ⇔ 224	Rotation sens Horaire de la roue de rapide à lent		
225 ⇔ 226	Stop rotation		
227 ⇔ 255	Rotation sens Anti-horaire de la roue de lent à rapide		
21	24	<b>Prisme 1</b>	
		005 ⇔ 005	Pas de prisme
		006 ⇔ 255	Prisme linéaire 6 facettes
22	25	<b>Rotation/Indexation Prisme 1</b>	
		000 ⇔ 005	Idle
		006 ⇔ 128	Indexation de 0° à 360 °
		129 ⇔ 191	Rotation sens Horaire de rapide à lent
		192 ⇔ 192	Stop rotation
193 ⇔ 255	Rotation sens Anti-horaire de lent à rapide		
	26	000 ⇔ 255	Rotation/Indexation 16Bits Prisme 1

23	27	<b>Prisme 2</b>		
		000 ⇔ 005	Pas de prisme	
		006 ⇔ 255	Prisme 16 facettes	
24	28	<b>Rotation/Indexation Prisme 2</b>		
		000 ⇔ 005	Idle	
		006 ⇔ 128	Indexation de 0° à 360 °	
		129 ⇔ 191	Rotation sens Horaire de rapide à lent	
		192 ⇔ 192	Stop rotation	
		193 ⇔ 255	Rotation sens Anti-horaire de lent à rapide	
	29	000 ⇔ 255	Rotation/Indexation 16Bits Prisme 2	
25	30	000 ⇔ 255	Focus (8 bits)	
	31	000 ⇔ 255	Focus Fine (16 bits)	
26	32	000 ⇔ 255	Frost	
27	33	<b>Dim Modes</b>		
		000 ⇔ 020	Standard	
		021 ⇔ 040	Stage	
		041 ⇔ 060	TV	
		061 ⇔ 080	Architectural	
		081 ⇔ 100	Theatre	
		101 ⇔ 255	Selon Menu du projecteur	
28	34	<b>Contrôle</b>		
		000 ⇔ 005	Idle	
		006 ⇔ 017	Inversion du pan OFF	
		018 ⇔ 029	Inversion du pan ON	
		030 ⇔ 041	Inversion du Tilt OFF	
		042 ⇔ 053	Inversion du Tilt ON	
		054 ⇔ 061	Ventilateur Auto	
		062 ⇔ 069	Ventilateur mode quiet	
		070 ⇔ 077	Ventilateur marche forcée	
		078 ⇔ 089	Courbe du Dimmer Linear	
		090 ⇔ 101	Courbe du Dimmer Square	
		102 ⇔ 113	Courbe du Dimmer Inv-S	
		114 ⇔ 125	Courbe du Dimmer S-Curve	
		126 ⇔ 131	Rafraichissement de la LED 900hz	
		132 ⇔ 137	Rafraichissement de la LED 1000hz	
		138 ⇔ 143	Rafraichissement de la LED 1100hz	
		144 ⇔ 149	Rafraichissement de la LED 1200hz	
		150 ⇔ 155	Rafraichissement de la LED 1300hz	
		156 ⇔ 161	Rafraichissement de la LED 1400hz	
		162 ⇔ 167	Rafraichissement de la LED 1500hz	
		168 ⇔ 173	Rafraichissement de la LED 2500hz	
		174 ⇔ 179	Rafraichissement de la LED 4000hz	
		180 ⇔ 185	Rafraichissement de la LED 5000hz	
		186 ⇔ 191	Rafraichissement de la LED 10khz	
		192 ⇔ 197	Rafraichissement de la LED 15khz	
		198 ⇔ 203	Rafraichissement de la LED 20khz	
		204 ⇔ 209	Rafraichissement de la LED 25khz	
		210 ⇔ 215	Quick Path Pan & Tilt OFF	
		216 ⇔ 221	Quick Path Pan & Tilt ON	
		222 ⇔ 232	Reset du Pan et du Tilt	
		233 ⇔ 241	Reset de la Tête	
		244 ⇔ 255	Reset complet	



## Procédure mise a jour des Firmware par clé USB :

1. Placer les fichiers de mise à jour dans un répertoire sur la clé USB  
*Dans cet exemple le Lusso :*

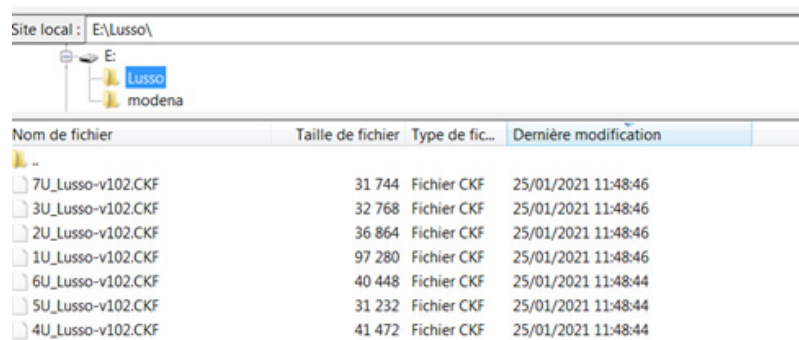

The screenshot shows a Windows File Explorer window with the address bar set to 'E:\Lusso\'. The left pane shows a folder named 'Lusso' and a folder named 'modena'. The right pane displays a list of files with the following columns: 'Nom de fichier', 'Taille de fichier', 'Type de fic...', and 'Dernière modification'.

Nom de fichier	Taille de fichier	Type de fic...	Dernière modification
7U_Lusso-v102.CKF	31 744	Fichier CKF	25/01/2021 11:48:46
3U_Lusso-v102.CKF	32 768	Fichier CKF	25/01/2021 11:48:46
2U_Lusso-v102.CKF	36 864	Fichier CKF	25/01/2021 11:48:46
1U_Lusso-v102.CKF	97 280	Fichier CKF	25/01/2021 11:48:46
6U_Lusso-v102.CKF	40 448	Fichier CKF	25/01/2021 11:48:44
5U_Lusso-v102.CKF	31 232	Fichier CKF	25/01/2021 11:48:44
4U_Lusso-v102.CKF	41 472	Fichier CKF	25/01/2021 11:48:44

2. Allumer le projecteur et aller dans le menu en pressant « Mode » > « Function » > « USB Update » > « On », sortir du menu et éteindre la machine.
3. Machine éteinte, DMX débranché, insérer la clé dans le connecteur en face avant.
4. Allumer le projecteur > l'écran affiche les répertoires disponibles > sélectionner le Dossier du projecteur (*dans cet exemple LUSSO*)

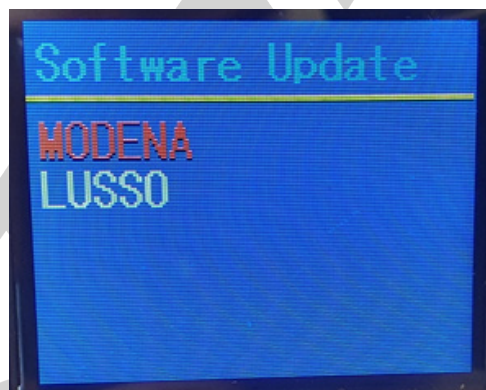

5. Sélectionner « Start » et appuyer sur « Enter »

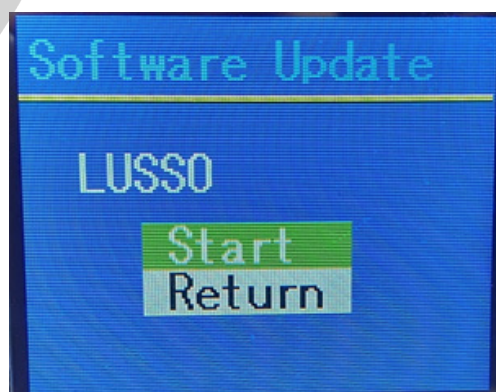

6. Le processus de mise à jour démarre et programmera chaque carte électronique. Le projecteur effectuera un reset à la fin du processus

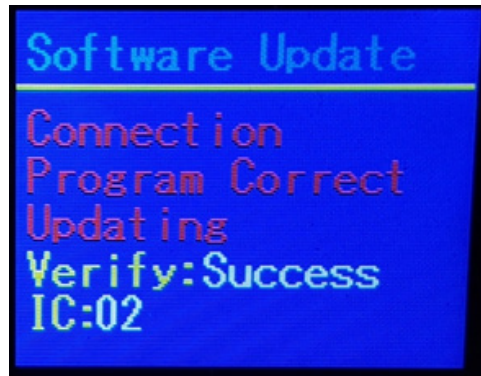

7. Retirer la clé et vérifier les versions de software en pressant « Mode » > « Information » > « Software. V » > « Enter »

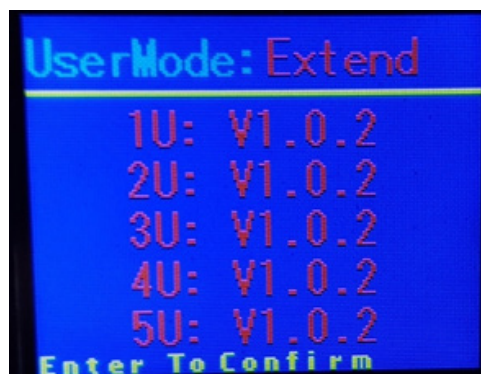

8. Aller dans le menu en pressant « Mode » > « Function » > « USB Update » > « OFF », sortir du menu.

**NOTES**

A series of horizontal dashed lines for writing notes.

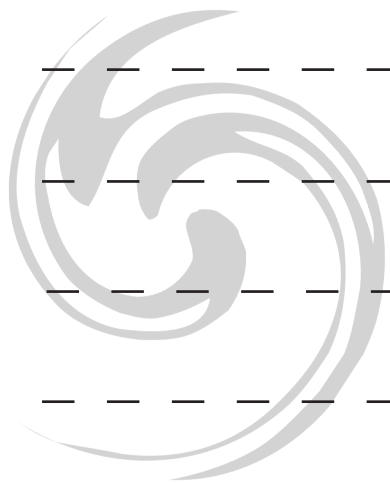

STANDARD

**NOTES**

A series of horizontal dashed lines for writing notes.

STORY

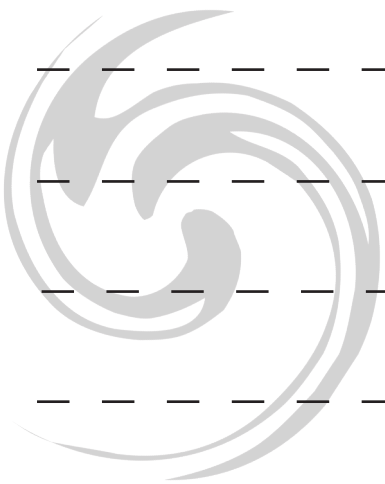



*Starway*

baracca  
360



USER MANUAL

# Table of content

Technical Specifications .....	31
Introduction .....	31
Dimensions .....	32
Regulation and Safety.....	33
DMX Connection .....	35
Menu .....	36
Colors.....	42
Prisms.....	42
Gobos.....	43
DMX Map .....	44
USB Firmware upgrade .....	52

## Technical specifications:

- Source : Laser white Led 260W - 9560°K
- 159000 Lux @ 1.7°@ 20m
- Beam angle : 1.7°
- Lens diameter 130 mm
- DMX : 20/23/28/32 Channels
- Protocols: DMX, ArtNet, sASC
- Consumption max. : 400W (@230V)
- Dimensions : 361 x 273 x 515mm
- Weight : 22.2 kg

## Introduction:

With its exceptional 1.7° beam angle and 260W laser source, **BARACCA 360** reinvents the automatic Beam projector. Equipped with a 130 mm lens and capable of providing an illumination of 159,000 lux at 20 meters, it produces an extremely present beam in space, including over extreme distances. To express all your creativity, it incorporates a CYM color system, a 17 color wheel, a wheel of 19 fixed gobos and 2 stackable prisms (16 facets & 6 linear facets), as well as a frost. Its infinite rotation system in both Pan and Tilt associated with the CKEffect will allow you to create surprising effects and unparalleled simplicity of encoding.

# DIMENSIONS

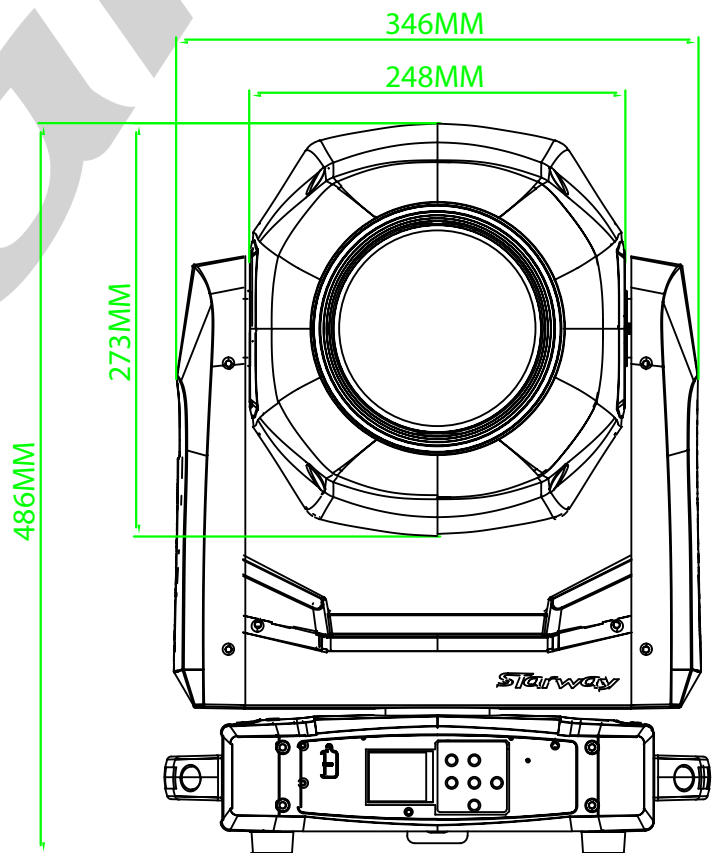
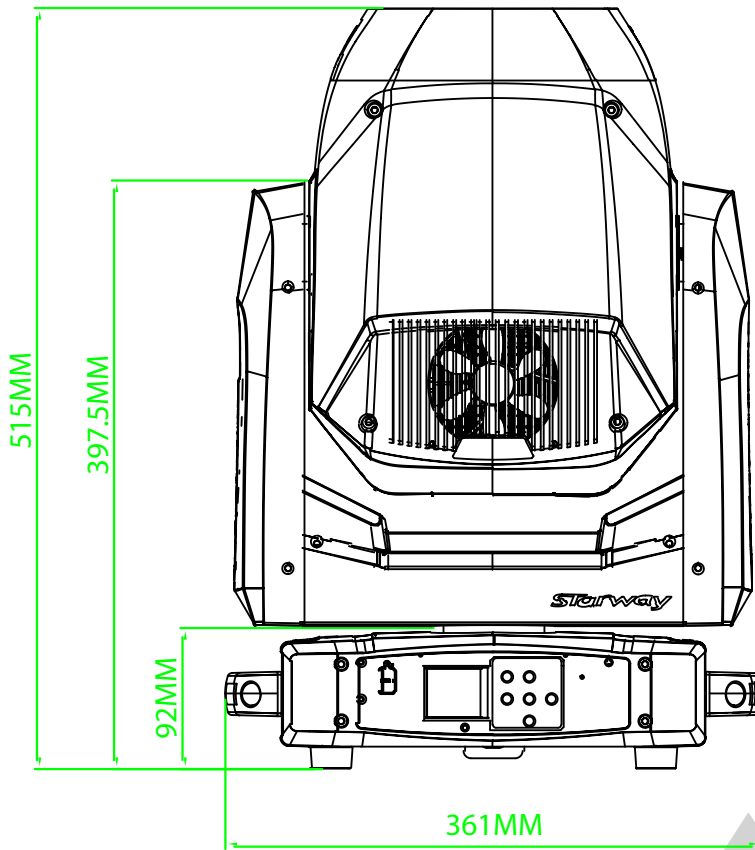



## READ CAREFULLY THIS INSTRUCTION MANUAL

**KEEP IT WITH CARE BEFORE CARRYING OUT ANY OPERATIONS WITH THE UNIT, FOR FUTURE REFERENCE.**

*BEFORE INSTALLING, OPERATING OR MAINTAINING THIS DEVICE, FOLLOW CAREFULLY DIRECTIONS OF THIS INSTRUCTION MANUAL.*

**- WARNING! RISK OF FIRE -  
MAINTAIN A MINIMUM DISTANCE OF 20 M BETWEEN  
THE BEAM AND A FLAMMABLE SURFACE.**



**BE CAREFUL  
PHOTO-BIOLOGICAL RISK!  
ATTENTION !!**



**PROFESSIONAL LIGHTING SYSTEM  
DO NOT LOOK AT THE LUMINOUS FLUX IN THE AXIS.**

### SAFETY

- Warnings and installation precautions
- Never use the fixture in places with an ambient temperature of over 45° C (113° F), in places subject to vibrations or bumps;
- Mount the projector so that it remains stable at all times;
- Never let the power cord come into contact with other cables;
- Handle the power cord and all connections with the mains with particular caution!
- Do not insert objects into air vents.
- Do not open the device and do not modify the device: Risk of electric shock!
- Do not connect this device to a dimmer pack.
- Do not switch the device on and off in short intervals, as this will reduce the device's life.
- This device needs to connect the yellow/green conductor to earth. Never use anything to cover the ground contact.
- Only operate the device after having familiarized with its functions.
- Avoid flames and do not put close to flammable liquids or gases.
- Always allow a free air space of at least 80 cm (30 in.) around the unit for ventilation.
- Always disconnect power from the mains when device is not used or before cleaning!
- Only handle the power cord holding it by the plug.
- Make sure that the power cord is never crimped or damaged. Check the device and the power cord from time to time.
- If device was dropped or struck, disconnect mains power supply immediately. Have a qualified engineer inspect for safety before operating.
- If the device has been exposed to drastic temperature fluctuation (e.g. after transportation), do not switch it on immediately. The arising condensation water might damage your device. Leave the device switched off until it has reached room temperature.
- If your device fails to work properly, discontinue the use immediately. Pack the unit securely (preferably in the original packing material) and return it to your dealer for service.
- For adult use only. The device must be installed beyond the reach of children.
- Never leave the unit running unattended.

## Regulations

The products referred in this manual complies with the European Community directives and are therefore marked with CE, ROHS, R&TTE.

## Recycling

If the unit is to be put out of operation definitively, take it to a local recycling plan for a disposal which is not harmful to the environment.

## Cleaning

Regularly clean the lens with a clean microfiber cloth.  
The use of compressed air facilitates the cleaning of the case.

## **Warranty applicable in European Community**

The manufacturer has designed and manufactured this product to give you complete satisfaction. Nevertheless, if it appears that your product was defective, you benefit from a commercial guarantee of 24 months from the date of purchase. To benefit from this guarantee, the user must return the product to the distributor, accompanied by the purchase invoice and by the serial number.

This warranty, applicable in European Community, covers all product defects that do not allow normal use of the product. It does not cover defects related to poor maintenance, improper use, foreseeable wear or if the manufacturer's recommendations have not been followed. The warranty does not cover normal wear and tear of parts related to the use of the product, such as battery, lamp, wheels, wear parts, etc. Given the defect and the part concerned, the guarantor will then decide to proceed repair or replacement of said part.

### **The guarantor is:**

**CSI Audiovisuel - 22 rue Edouard Buffard, 77144 Montevrain - France +33 148 632 211**

The period for supplying spare parts under warranty is two years.

## Rigging

**This device is heavy. When handling, use a two-person lift to prevent injury. Please follow the European and national guidelines concerning rigging, trussing and all other safety issues.**



**RISK GROUP 2**  
NEVER LOOK DIRECTLY AT LIGHT SOURCES  
BLUE LIGHT RISK GROUP 2



The manufacturer cannot be held responsible for damage caused by failure to follow the safety, installation or assembly instructions contained in this manual, or by any modification to this appliance.

The light source of this projector consists of laser diodes, which comply with the corresponding safety standard and are classified as follows:

Class 1 Laser Product (IEC60825-1:2014) — RG2 (IEC 62471:2006)

It is prohibited to transfer the laser projectors to another person in the context of a purchase, rental or loan, unless this person can prove that he is capable of setting up laser shows.

Direct exposure to the laser beam is also prohibited. Users must control access to the laser beam in an area where it is hazardous or install the projector (ZD) at a height that avoids any exposure of people to this beam in this area.

## DMX CONNECTION:

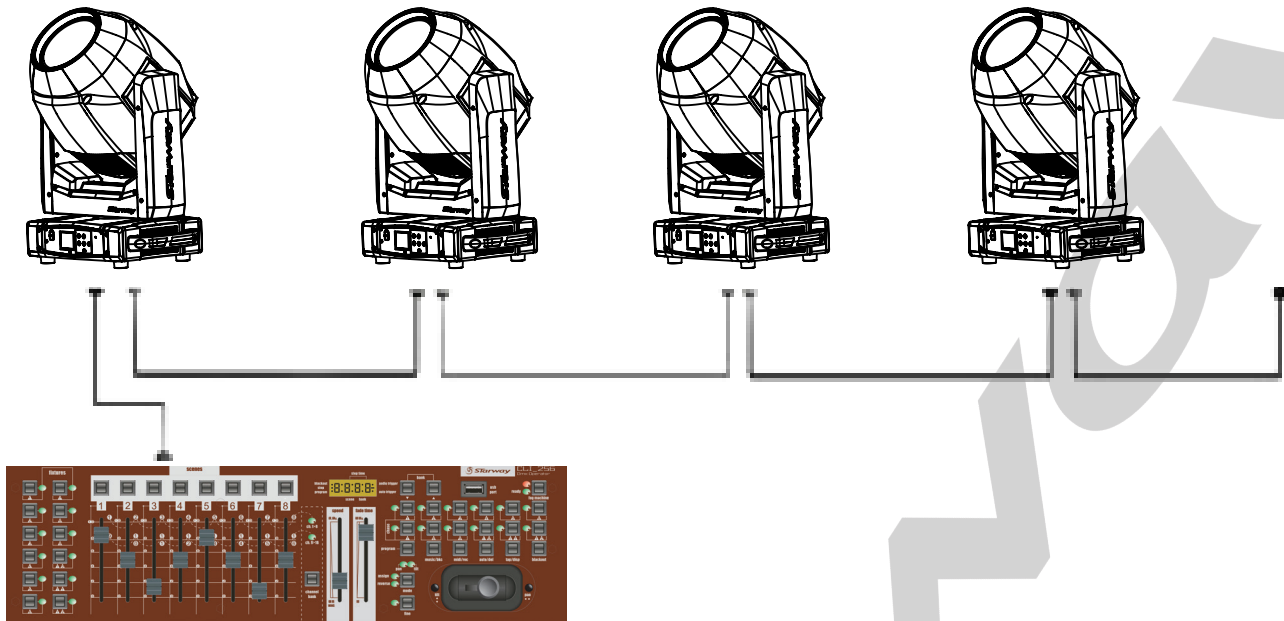

The projectors are connected in series to a DMX console.

Connect the projectors as shown in the diagram above.

- Connect the male side of the DMX cable to the output of the DMX512 console.
- Then connect the DMX output of the projector to the input of the next projector.
- Repeat the operation on the whole chain.

The use of a termination plug is strongly recommended. In some cases the absence of this termination is not problematic, on the other hand its presence is very strongly recommended in disturbed spaces (Stage, long line length, TV studio etc.). Its value is generally 120 Ohms. The plug is an XLR male plug into which a resistance of 120 Ohms  $\frac{1}{4}$  of W. is welded between 2 and 3. This plug prevents the reflection of information transmitted when using long lengths of cable.

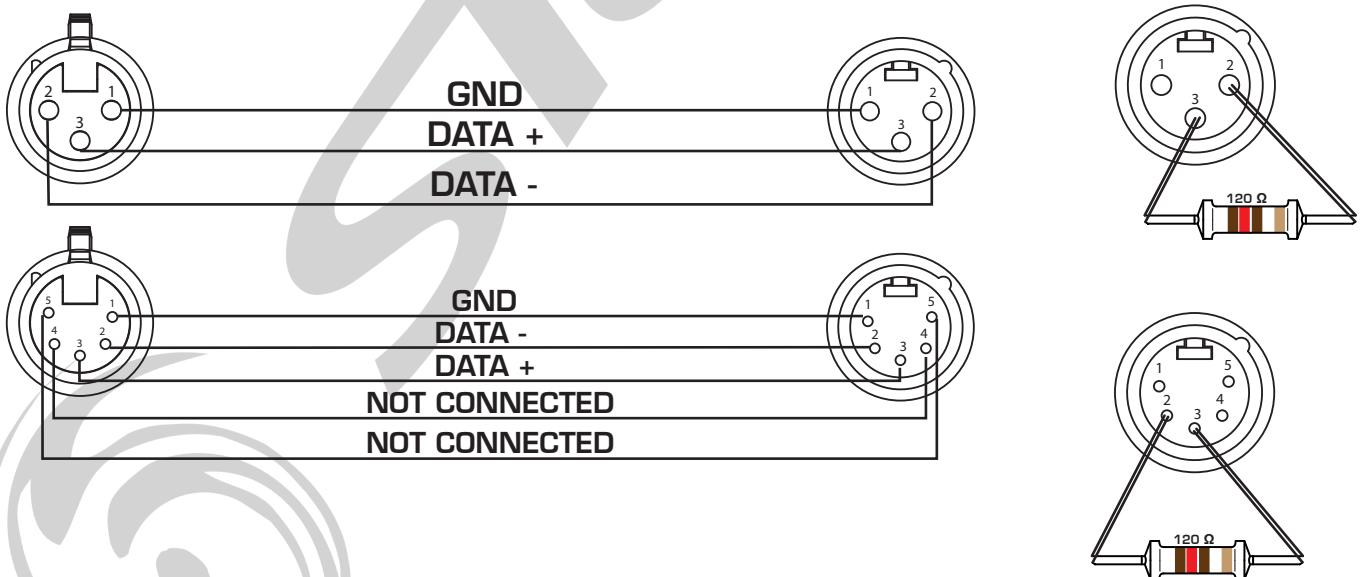

# MENU

THE VALUES IN **RED** ARE DEFINED BY DEFAULT IN THE MENU  
AND RELOADED AS IN THE CASE OF  
«RELOAD DEFAULT SETTINGS»

DISPLAY SCREEN	Software Update Please Wait... StarWay Baracca 360 Fixture Check Motor Reset Please Wait...					
SET	Set Address	A001-XXX				
	User Mode	Standard 8B	23 CH			
		Standard 16B	28 CH			
		CK Extend 8B	28 CH			
CK Extend 16B		32 CH				
FUNCTION	Status	No DMX Mode	Black/Hold/Auto			
		P.Reverse	ON/OFF			
		T. Reverse	ON/OFF			
		Pan Degree	630/540			
		Feedback	ON/OFF			
		Move.Speed	Speed 1~ 4 (Fast>Slow)			
	Hibernation	OFF, 01M~99M - 15M				
	Fixture ID	Service Pin	Password 050			
		Universe	000-255			
		Unit IP addr	2.xxx.xxx.xxx			
		Mask Addr	255.xxx.xxx.xxx			
	ProtocolSet	ArtNet				
		sACN				
	Dim Mode	ON/OFF				
		Standard Stage TV Architectural Theatre	A descent time is automatically applied to the dimmer in stage, TV, Architectural and theater modes,			
	Temp. C/F	Celsius	°C /°F			
		Fahrenheit				
	Dim Curve	Linear/Square/Inverse Square/S-Curve				
	Quick Path	ON/OFF				
	Frequency	900HZ/1000HZ/1100HZ/1200HZ/1300HZ/1400HZ/1500HZ/2500HZ/4000HZ/5000HZ/10KHZ/15KHZ/20KHZ/25KHZ				
	W-DMX	OFF	Disables the W-DMX receiver			
		PAIR	Allows pairing with the receiver to be initiated			
		RESET	Reset the previous pairing			

FUNCTION	Fan.Set	Head Fan	Auto High Silent	
	LCD.Set	Backlight	01~60m <01m>	
		Flip Display	ON/OFF	
		Key Lock	ON/OFF	
		DispFlash	ON/OFF	
	Disp.Set	Chan.Value		PAN.....
		Slave Set		Slave1,Slave2
Auto.Prog			Master / Alone	
DFSE	ON/OFF	Factory reset		
USB Update	ON/OFF	USB activation for software update		
INFORMATION	Time.Info	Current	- Operating time since switching on,	
		Total Time	- Total Operating time	
		Last Clear	- Time since the reset of the counter	
		Timer PIN	- Counter deletion code. (Code = 050)	
		Clear Last	ON/OFF	Counter Reset
	Temp. Info	Head xxxF/C		
		Base xxxF/C		
	Fan Speed	Head-1 :xxxxRPM		
		Head-2 :xxxxRPM		
		Base-1 :xxxxRPM		
		Base-2 :xxxxRPM		
Error. Info	NONE,Pan,Tilt .....			
Model. Info	Baracca 360			
Software.V	1U:V1.0.X 2U:V1.0.X 3U:V1.0.X			
TEST	Reset. Motor	A11 /Pan&Tilt/Head		
	Test. Channel	PAN; TILT; etc .....	Self test of each function	
	Panel.Ctrl.	PAN =XXX; Tilt =XXX; etc ....	Manual adjustment of each function	
	Calibrate	-Password-		Code = 050

## SET MENU

### Address set:

Baracca 360 DMX address configuration

### User Mode:

Selection of the Baracca 360 DMX mode between the different modes such as:

- Standard 8B - 23 DMX channels
- Standard 16B - 28 DMX channels
- CK Extended 8B - 28 DMX channels
- CK Extended 16B - 32 DMX channels

## FUNCTION MENU

### Status

In this submenu it is possible to modify the Baracca 360 behavior.

### No DMX Mode

Modification of Baracca 360 reaction during DMX signal loss:

- Hold: maintenance of the last DMX values received
- Auto: The Baracca 360 goes into Auto mode
- Black Out: Baracca 360 goes into "Stand By" mode

**P Reverse:** ON / OFF - Pan inversion

**T Reverse:** ON / OFF - Tilt inversion

**PAN degree:** 630 ° Or 540 ° - Selection of the maximum angle of PAN

**Feedback:** ON / OFF - Activation or Deactivation of feedback motors (Copy)

**Move Speed:** Selection of movement speed between 1 and 4

1 - faster to 4 - slower

**Hibernation:** OFF - 01 Min to 99 Min - Selection of hibernation Baracca 360 mode  
. OFF by default or from 1 minute to 99 minutes before switching to hibernation mode.

### Fixture ID

Sub-menu allowing modification of the DMX universe of reception (ArtNet and sACN) as well the IP address and subnet mask of the Baracca 360.

- Universe: 0-255 - Selection of the receiving DMX universe
- UnitIPAddr: xxx.xxx.xxx.xxx - Baracca 360 IP address selection
- MaskAddr: xxx.xxx.xxx.xxx - Baracca 360 subnet mask selection

### Protocol Set

Submenu for selecting the Baracca 360 network protocol:

ArtNet (default) or sACN

### Net Switch

Sub-menu allowing the activation or deactivation of the Ethernet switch of the Baracca 360.

### Dim Mode

Sub-menu allowing the selection of Baracca 360 dimmer mode between Standard (default), Stage, TV, Architectural and Theater. A descent time is automatically applied to the dimmer in stage, TV, Architectural and theater modes .

## QUICKPATH

Sub-menu allowing the activation or deactivation of the QuickPath function to define the behavior of the Baracca 360 when switching from a continuous rotation movement to a «standard» movement.

This mode remains activated via the Control channel (23, 28, 28 or 32) depending on the DMX mode chosen); when the value of the Control channel has been validated between 60 and 69, the Pan and Tilt will take the shortest path to go to the next position.

When the value of the Control channel has been validated between 50 and 59, the Pan and Tilt will take the “logical as a function of the virtual stop” path to go to the next position.

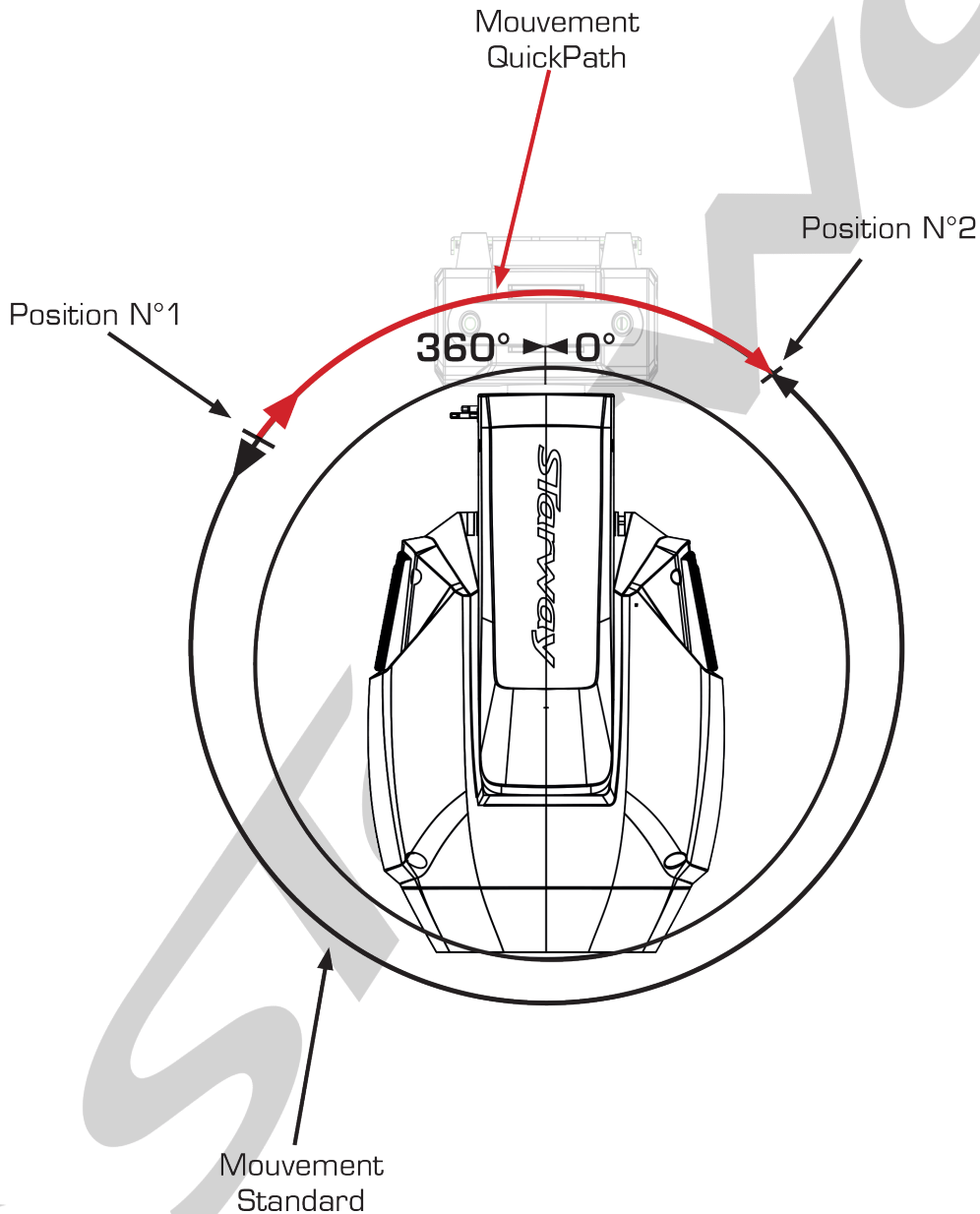

This function is valid for Pan and Tilt.

## Temp C ° / F °

Submenu for selecting the Celsius or Fahrenheit system (default), for displaying the temperature.

### **Dim Curve**

Sub-menu allowing the selection Baracca 360 dimmer curve between Linear, Square (default), Inverse Square and S-Curve.

### **Frequency**

Submenu allowing the selection of the refresh rate of the LED to avoid a possible «flicking» during video filming. Changeable values between 900Hz and 25KHz.

### **Fan Set**

- Head Fan

Submenu for selecting the head fan speed between Auto (default) and Silent or High.

### **LCD Set**

Submenu allowing to select the behavior of Baracca 360 display.

**Backlight** - 01m to 60m - Selection of the display backlight retention time (without menu manipulation) from 1 minutes to 60 minutes. Time set to 1 minute by default.

**Flip Display** - ON / OFF - Reversal of the display direction

**KeyLock** - ON / OFF - Lock the Baracca 360 menu buttons.

**DispFlash** - ON / OFF - Activation or not of the display flash when Baracca 360 does not receive a DMX signal.

### **Disp.Set**

Chan.Value - continuously displays the DMX values of all channels.

Slave Set - Selection of the slave mode of the Baracca 360 to «shift» the Baracca 360 when using the Master / Slave mode - between Slave 1, Slave2 and Slave 3.

Auto Prog - Selection of Master / Slave mode:

In MASTER mode Baracca 360 transmits information to the Baracca 360 connected using a DMX cable and where Slave mode has been activated in the «Slave Set» submenu

In ALONE mode the Baracca 360 does not transmit information and executes its AUTO mode individually.

**DFSE** - ON / OFF - Reloading the Baracca 360 default parameters.

**USB Update** - ON / OFF - USB activation for software update.

See the procedure on page 52

## **INFORMATION**

### **Time.Info**

CurrentTime: Display of usage time (in hours) since the last power-up

TotalTime: Display of the usage time (in hours) since the first power-up.

LastTime: Display of the usage time (in hours) since the last reset.

Time PIN: To access the reset of usage times you must enter a PIN code: 050 to reset the «CurrentTime»



**ClearLast:** ON / OFF to reset

**Temp.Info** - temperature display

Head: xxx F or C - Head temperature display

Base: xxx F or C - Base temperature display

**Fan Speed** - Fan speed display

Head 1 : xxx RPM

Base 1 : xxx RPM

**Error.Info** - Display of the last 10 error messages.

**Model.Info** - Model name display: Baracca 360

**Software.V** - Display of the version of the various processors

1U - Vx.x.x

2U - Vx.x.x

3U - Vx.x.x

## TEST

### Reset Motors

ALL: Reset of all motors

Pan & Tilt: Reset of Pan and Tilt motors

Head: Reset of all head motors

### Test.Channel

Submenu allowing to test all the Baracca 360 parameters such as:

Pan, Pan Fine, Tilt, Tilt Fine, CMY, Color, Gobo, Fixed Gobos, Prism1, Prism1Rot, Prism2, Prism2Rot, Focus, Frost, Strobe, Dimmer, Dim Fine, DimMode, P/T Speed.

### Panel.Ctrl.

**Sub-menu allowing manual adjustment of all Baracca 360 parameters such as:**

Pan, Pan Fine, Tilt, Tilt Fine, CMY, Color, Gobo, Fixed Gobos, Prism1, Prism1Rot, Prism2, Prism2Rot, Focus, Frost, Strobe, Dimmer, Dim Fine, DimMode, P/T Speed.

### Calibrate :

Sub-menu allowing to recalibrate the motors as well as the Baracca 360's focus preset parameters.

To access this menu you must enter the PIN code for unlocking this function.

### **Code Pin : 050**

This gives you access to the various parameters:

Pan, Tilt, CMY, Color, Gobo, Focus, Prism1, Prism1Rot, Prism2, Prism2Rot, Focus, Frost

# COLOR WHEEL

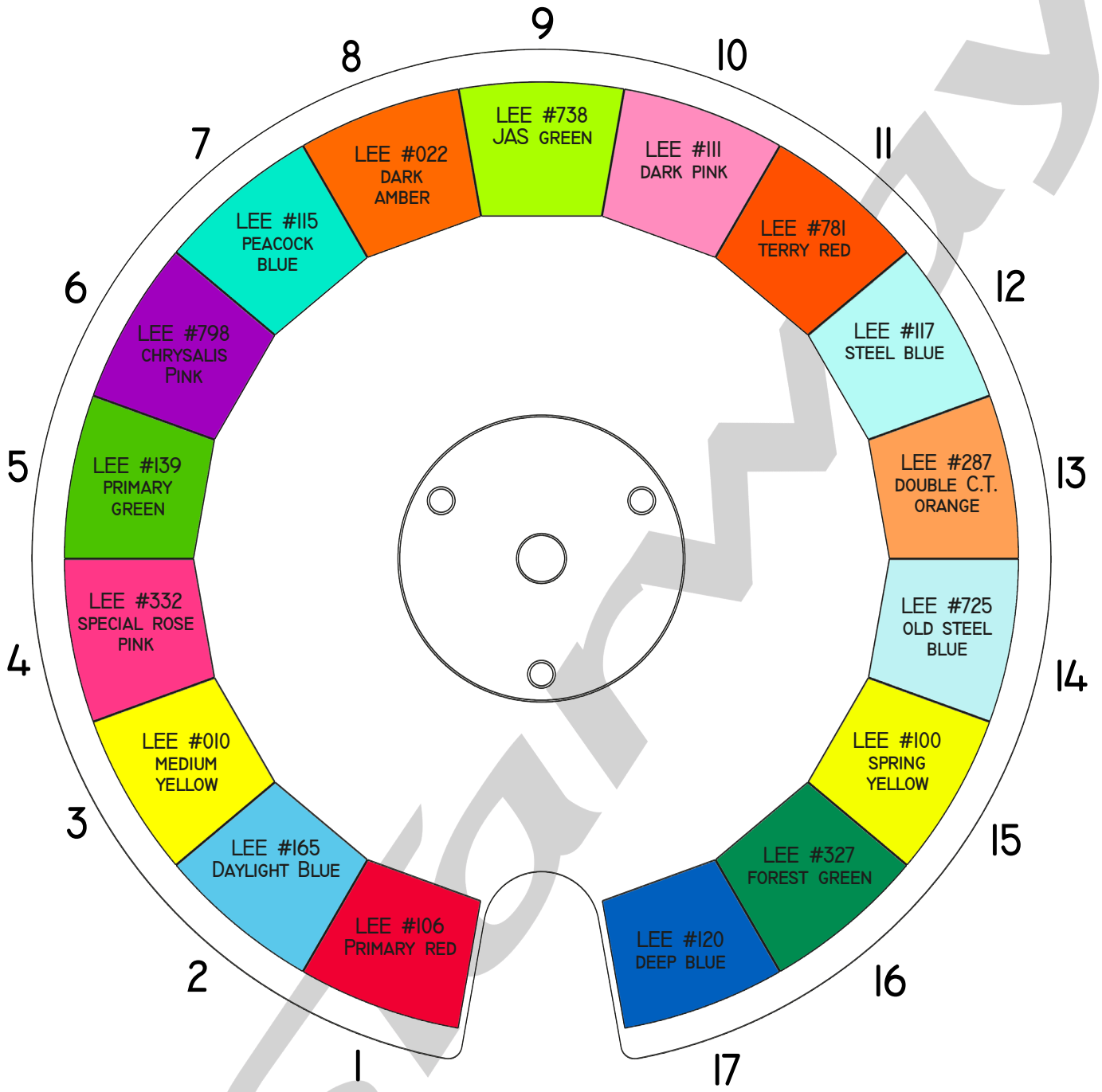

Prims

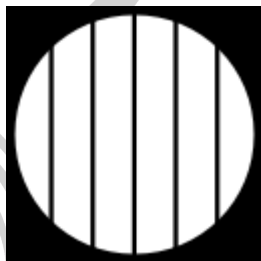

6 facets  
Linear Prism

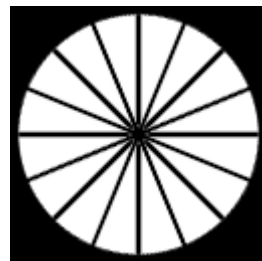

16 facets  
Prism

# FIXED GOBO

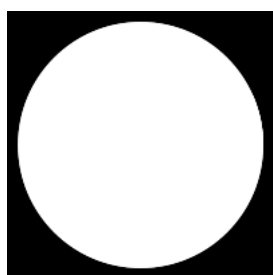

Gobo Open

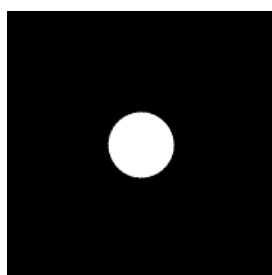

Gobo 1

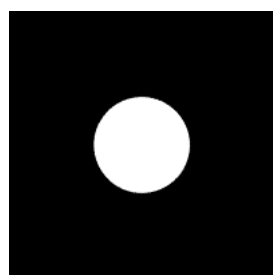

Gobo 2

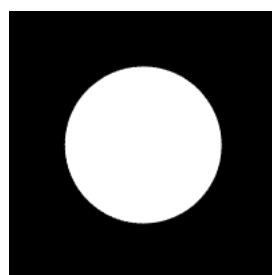

Gobo 3

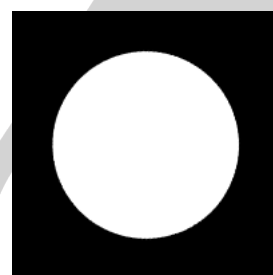

Gobo 4

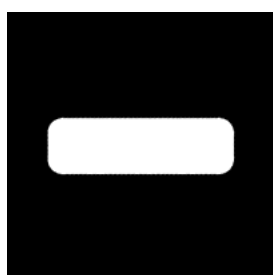

Gobo 5

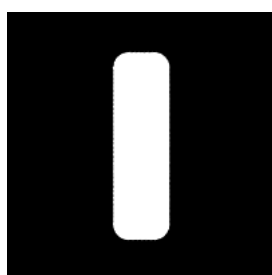

Gobo 6

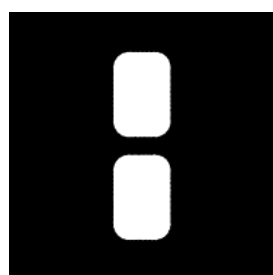

Gobo 7

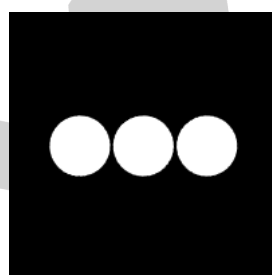

Gobo 8



Gobo 9

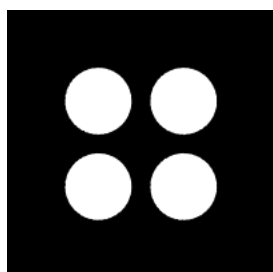

Gobo 10

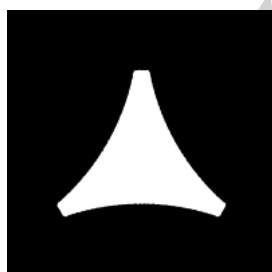

Gobo 11

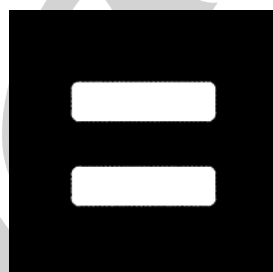

Gobo 12



Gobo 13



Gobo 14



Gobo 15

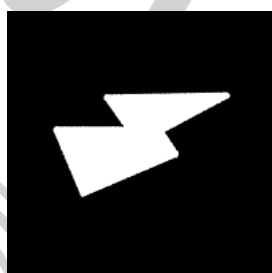

Gobo 16

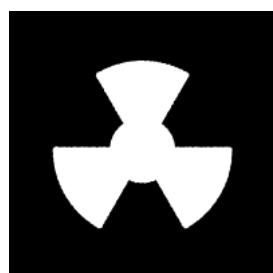

Gobo 17

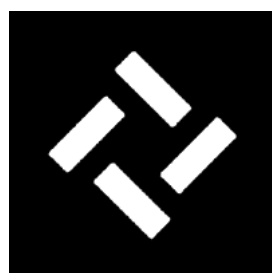

Gobo 18

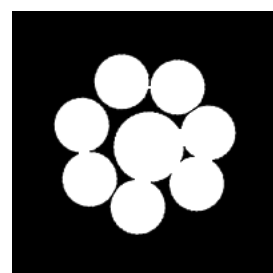

Gobo 19

# DMX Map

CHANNEL		VALUE			FUNCTION
STD8	STD16				
1	1	000	↔	255	Pan (8bit)
2	2	000	↔	255	Pan Fine (16bit)
3	3	000	↔	255	TILT (8bit)
4	4	000	↔	255	Tilt Fine (16bit)
5	5	<b>PAN Continuous rotation</b>			
		000	↔	127	Idle
		128	↔	189	Pan clockwise from fast to slow
		190	↔	193	No rotation
		194	↔	255	Pan counter-clockwise from slow to fast
6	6	<b>TILT Continuous rotation</b>			
		000	↔	127	Idle
		128	↔	189	Tilt clockwise from fast to slow
		190	↔	193	No rotation
		194	↔	255	Pan counter-clockwise from slow to fast
7	7	000	↔	255	Dimmer (8bit)
8	8	000	↔	255	Dimmer Fine (16bit)
9	9	<b>Shutter</b>			
		000	↔	009	Shutter Closed
		010	↔	041	Shutter Open
		042	↔	073	Strobe from slow to fast
		074	↔	105	Shutter Open
		106	↔	137	Pulse Effect from slow to fast
		138	↔	169	Shutter Open
		170	↔	201	Random Strobe from slow to fast
202	↔	255	Shutter Open		
10	10	000	↔	255	Cyan (8bit)
	11	000	↔	255	Cyan Fine (16bit)
11	12	000	↔	255	Magenta (8bit)
	13	000	↔	255	Magenta Fine (16bit)
12	14	000	↔	255	Yellow (8bit)
	15	000	↔	255	Yellow Fine (16bit)
13	16	<b>Color Wheel</b>			
		000	↔	005	Open
		006	↔	009	Color 1 - LEE Filters #106 - Primary Red
		010	↔	013	Color 2 - LEE Filters #165 - Daylight Blue
		014	↔	017	Color 3 - LEE Filters #010 - Medium Yellow
		018	↔	021	Color 4 - LEE Filters #332 - Special Rose Pink
		022	↔	025	Color 5 - LEE Filters #139 - Primary Green
		026	↔	029	Color 6 - LEE Filters #798 - Chrysalis Pink
		030	↔	033	Color 7 - LEE Filters #115 - Peacock Blue
		034	↔	037	Color 8 - LEE Filters #022 - Dark Amber
		038	↔	041	Color 9 - LEE Filters #738 - JAS Green
		042	↔	045	Color 10 - LEE Filters #111 - Dark Pink
		046	↔	049	Color 11 - LEE Filters #781 - Terry Red
		050	↔	053	Color 12 - LEE Filters #117 - Steel Blue
		054	↔	057	Color 13 - LEE Filters #287 - Double C.T. Orange
		058	↔	061	Color 14 - LEE Filters #725 - Old Steel Blue
		062	↔	065	Color 15 - LEE Filters #100 - Spring Yellow
066	↔	069	Color 16 - LEE Filters #327 - Forest Green		
070	↔	073	Color 17 - LEE Filters #120 - Deep Blue		

<b>13</b>	<b>16</b>	<b>Color Wheel</b>			
		074	↔	079	Half Color 0-1
		080	↔	085	Half Color 1-2
		086	↔	091	Half Color 2-3
		092	↔	097	Half Color 3-4
		098	↔	103	Half Color 4-5
		104	↔	109	Half Color 5-6
		110	↔	115	Half Color 6-7
		116	↔	121	Half Color 7-8
		122	↔	127	Half Color 8-9
		128	↔	133	Half Color 9-10
		134	↔	139	Half Color 10-11
		140	↔	145	Half Color 11-12
		146	↔	151	Half Color 12-13
		152	↔	157	Half Color 13-14
		158	↔	163	Half Color 14-15
		164	↔	169	Half Color 15-16
		170	↔	175	Half Color 16-17
		176	↔	181	Half Color 17-0
		182	↔	213	CW Rotation from fast to slow
214	↔	223	Stop rotation		
224	↔	255	CCW Rotation from slow to fast		
<b>14</b>	<b>17</b>	000	↔	255	Color Wheel fine
<b>15</b>	<b>18</b>	<b>Fixed Gobo</b>			
		000	↔	005	OPEN
		006	↔	010	Gobo 1
		011	↔	015	Gobo 2
		016	↔	020	Gobo 3
		021	↔	025	Gobo 4
		026	↔	030	Gobo 5
		031	↔	035	Gobo 6
		036	↔	040	Gobo 7
		041	↔	045	Gobo 8
		046	↔	050	Gobo 9
		051	↔	055	Gobo 10
		056	↔	060	Gobo 11
		061	↔	065	Gobo 12
		066	↔	070	Gobo 13
		071	↔	075	Gobo 14
		076	↔	080	Gobo 15
		081	↔	085	Gobo 16
		086	↔	090	Gobo 17
		091	↔	095	Gobo 18
096	↔	100	Gobo 19		

<b>15</b>	<b>18</b>	<b>Fixed Gobo</b>		
		101 ⇄ 105	Gobo 1 shake, from slow to fast	
		106 ⇄ 110	Gobo 2 shake, from slow to fast	
		111 ⇄ 115	Gobo 3 shake, from slow to fast	
		116 ⇄ 120	Gobo 4 shake, from slow to fast	
		121 ⇄ 125	Gobo 5 shake, from slow to fast	
		126 ⇄ 130	Gobo 6 shake, from slow to fast	
		131 ⇄ 135	Gobo 7 shake, from slow to fast	
		136 ⇄ 140	Gobo 8 shake, from slow to fast	
		141 ⇄ 145	Gobo 9 shake, from slow to fast	
		146 ⇄ 150	Gobo 10 shake, from slow to fast	
		151 ⇄ 155	Gobo 11 shake, from slow to fast	
		156 ⇄ 160	Gobo 12 shake, from slow to fast	
		161 ⇄ 165	Gobo 13 shake, from slow to fast	
		166 ⇄ 170	Gobo 14 shake, from slow to fast	
		171 ⇄ 175	Gobo 15 shake, from slow to fast	
		176 ⇄ 180	Gobo 16 shake, from slow to fast	
		181 ⇄ 185	Gobo 17 shake, from slow to fast	
		186 ⇄ 190	Gobo 18 shake, from slow to fast	
		191 ⇄ 195	Gobo 19 shake, from slow to fast	
196 ⇄ 224	CW Rotation from fast to slow			
225 ⇄ 226	Stop rotation			
227 ⇄ 255	CCW Rotation from slow to fast			
<b>16</b>	<b>19</b>	<b>Prism 1</b>		
		000 ⇄ 005	No Prism	
		006 ⇄ 255	6 Facets Linear Prism	
<b>17</b>	<b>20</b>	<b>Rotation/Index Prism 1</b>		
		000 ⇄ 005	Idle	
		006 ⇄ 128	Index 0° to 360 °	
		129 ⇄ 191	CW Rotation from fast to slow	
		192 ⇄ 192	Stop rotation	
	<b>21</b>	193 ⇄ 255	CCW Rotation from slow to fast	
<b>18</b>	<b>22</b>	<b>Prism 2</b>		
		000 ⇄ 005	No Prism	
		006 ⇄ 127	16 facets Prism	
<b>19</b>	<b>23</b>	<b>Rotation/Index Prism 2</b>		
		000 ⇄ 005	Idle	
		006 ⇄ 128	Index 0° to 360 °	
		129 ⇄ 191	CW Rotation from fast to slow	
		192 ⇄ 192	Stop rotation	
	<b>24</b>	193 ⇄ 255	CCW Rotation from slow to fast	
	<b>25</b>	000 ⇄ 255	Rotation/Indexation 16Bits Prism 2	
<b>20</b>	<b>25</b>	000 ⇄ 255	Focus (8 bits)	
	<b>26</b>	000 ⇄ 255	Focus Fine (16 bits)	
<b>21</b>	<b>27</b>	000 ⇄ 255	Frost	
<b>22</b>	<b>28</b>	<b>Dim Modes</b>		
		000 ⇄ 020	Standard	
		021 ⇄ 040	Stage	
		041 ⇄ 060	TV	
		061 ⇄ 080	Architectural	
		081 ⇄ 100	Theatre	
		101 ⇄ 255	From Projector menu	

	<b>29</b>	0	↔	255	Movement Speed from fast to slow
<b>23</b>	<b>30</b>	<b>Control</b>			
		000	↔	005	Idle
		006	↔	017	Invert Pan OFF
		018	↔	029	Invert Pan ON
		030	↔	041	Invert Tilt OFF
		042	↔	053	Invert Tilt ON
		054	↔	061	Fan AUTO
		062	↔	069	Fan QUIET mode
		070	↔	077	Fan FULL mode
		078	↔	089	Dimmer Linear Curve
		090	↔	101	Dimmer Square Curve
		102	↔	113	Dimmer Inv Square Curve
		114	↔	125	Dimmer S-Curve
		126	↔	131	Led frequency 900 Hz
		132	↔	137	Led frequency 1000 Hz
		138	↔	143	Led frequency 1100 Hz
		144	↔	149	Led frequency 1200 Hz
		150	↔	155	Led frequency 1300 Hz
		156	↔	161	Led frequency 1400 Hz
		162	↔	167	Led frequency 1500 Hz
		168	↔	173	Led frequency 2500 Hz
		174	↔	179	Led frequency 4000 Hz
		180	↔	185	Led frequency 5000 Hz
		186	↔	191	Led frequency 10 kHz
		192	↔	197	Led frequency 15 kHz
		198	↔	203	Led frequency 20 kHz
		204	↔	209	Led frequency 25 kHz
		210	↔	215	Quick path P/T OFF
216	↔	221	Quick path P/T ON		
222	↔	232	Reset Pan & Tilt		
233	↔	243	Reset Head		
244	↔	255	Reset ALL		

## Modes DMX CK Ext

### CK Effect :

This function makes it possible to simplify the programming of Pan and Tilt, whether in continuous rotation or in conventional movements. With only two parameters for the Pan and two for the Tilt, it is possible to define the illumination area of the projector. First of all, it is necessary to define the angle during which the source is lit, then its position.

This zone is independent of the movement speed.

It is also possible to adjust the fade time on switching on and off when passing through this zone.

CHANNEL		VALUE		FUNCTION
CK EXT8	CK EXT16			
1	1	000 ⇔	255	Pan (8bit)
2	2	000 ⇔	255	Pan Fine (16bit)
3	3	000 ⇔	255	TILT (8bit)
4	4	000 ⇔	255	Tilt Fine (16bit)
5	5	000 ⇔	255	PAN Continuous rotation Fast to Slow
6	6	000 ⇔	255	TILT Continuous rotation Fast to Slow
7	7	<b>Movement Function</b>		
		000 ⇔	010	Idle
		010 ⇔	015	CK Effect Activation on normal Pan & Tilt
		016 ⇔	031	Blackout during movements
		032 ⇔	047	Pan rotation clockwise
		048 ⇔	063	Pan rotation counter-clockwise
		064 ⇔	079	Tilt rotation clockwise
		080 ⇔	095	Tilt rotation counter-clockwise
		096 ⇔	111	Pan and tilt rotation clockwise
		112 ⇔	127	Pan and tilt rotation counter-clockwise
		128 ⇔	143	Pan clockwise and counter-clockwise
		144 ⇔	159	Pan counter-clockwise and tilt clockwise
		160 ⇔	255	Idle
8	8	000 ⇔	255	Dimmer (8bit)
9	9	000 ⇔	255	Dimmer Fine (16bit)
10	10	<b>Shutter</b>		
		000 ⇔	009	Shutter Fermé
		010 ⇔	041	Shutter Ouvert
		042 ⇔	073	Strobe de lent à rapide
		074 ⇔	105	Shutter Ouvert
		106 ⇔	137	Effet Pulse de Lent à rapide
		138 ⇔	169	Shutter Ouvert
		170 ⇔	201	Strobe Random de lent à rapide
		202 ⇔	233	CK Fade de Os à 5s
234 ⇔	255	Shutter Ouvert		
11	11	<b>CK Effect Angle Pan</b>		
		000	014	Idle
		015	255	Angle during which the led is ON 360° > 0°
12	12	<b>CK Effect Position Pan</b>		
		000	014	Idle
		015	255	Position of the sector led ON 0° > 360°



13	13	<b>CK Effect Angle Tilt</b>					
		000		014	Idle		
		015		255	Angle during which the led is on 360° > 0°		
14	14	<b>CK Effect Position Tilt</b>					
		000		014	Idle		
		015		255	Position of the sector led ON 0° > 360°		
15	15	000	⇔	255	Cyan (8bit)		
	16	000	⇔	255	Cyan Fine (16bit)		
16	17	000	⇔	255	Magenta (8bit)		
	18	000	⇔	255	Magenta Fine (16bit)		
17	19	000	⇔	255	Yellow (8bit)		
	20	000	⇔	255	Yellow Fine (16bit)		
18	21	<b>Color Wheel</b>					
		000	⇔	005	Open		
		006	⇔	009	Color 1 - LEE Filters #106 - Primary Red		
		010	⇔	013	Color 2 - LEE Filters #165 - Daylight Blue		
		014	⇔	017	Color 3 - LEE Filters #010 - Medium Yellow		
		018	⇔	021	Color 4 - LEE Filters #332 - Special Rose Pink		
		022	⇔	025	Color 5 - LEE Filters #139 - Primary Green		
		026	⇔	029	Color 6 - LEE Filters #798 - Chrysalis Pink		
		030	⇔	033	Color 7 - LEE Filters #115 - Peacock Blue		
		034	⇔	037	Color 8 - LEE Filters #022 - Dark Amber		
		038	⇔	041	Color 9 - LEE Filters #738 - JAS Green		
		042	⇔	045	Color 10 - LEE Filters #111 - Dark Pink		
		046	⇔	049	Color 11 - LEE Filters #781 - Terry Red		
		050	⇔	053	Color 12 - LEE Filters #117 - Steel Blue		
		054	⇔	057	Color 13 - LEE Filters #287 - Double C.T. Orange		
		058	⇔	061	Color 14 - LEE Filters #725 - Old Steel Blue		
		062	⇔	065	Color 15 - LEE Filters #100 - Spring Yellow		
		066	⇔	069	Color 16 - LEE Filters #327 - Forest Green		
		070	⇔	073	Color 17 - LEE Filters #120 - Deep Blue		
				074	⇔	079	Half Color 0-1
				080	⇔	085	Half Color 1-2
				086	⇔	091	Half Color 2-3
				092	⇔	097	Half Color 3-4
				098	⇔	103	Half Color 4-5
				104	⇔	109	Half Color 5-6
				110	⇔	115	Half Color 6-7
				116	⇔	121	Half Color 7-8
				122	⇔	127	Half Color 8-9
				128	⇔	133	Half Color 9-10
				134	⇔	139	Half Color 10-11
				140	⇔	145	Half Color 11-12
				146	⇔	151	Half Color 12-13
				152	⇔	157	Half Color 13-14
		158	⇔	163	Half Color 14-15		
		164	⇔	169	Half Color 15-16		
		170	⇔	175	Half Color 16-17		
		176	⇔	181	Half Color 17-0		
		182	⇔	213	CW Rotation from fast to slow		
		214	⇔	223	Stop rotation		
		224	⇔	255	CCW Rotation from slow to fast		
19	22	000	⇔	255	Color Wheel fine		

20	23	<b>Fixed Gobo</b>		
		000	⇔	005 OPEN
		006	⇔	010 Gobo 1
		011	⇔	015 Gobo 2
		016	⇔	020 Gobo 3
		021	⇔	025 Gobo 4
		026	⇔	030 Gobo 5
		031	⇔	035 Gobo 6
		036	⇔	040 Gobo 7
		041	⇔	045 Gobo 8
20	23	<b>Fixed Gobos</b>		
		046	⇔	050 Gobo 9
		051	⇔	055 Gobo 10
		056	⇔	060 Gobo 11
		061	⇔	065 Gobo 12
		066	⇔	070 Gobo 13
		071	⇔	075 Gobo 14
		076	⇔	080 Gobo 15
		081	⇔	085 Gobo 16
		086	⇔	090 Gobo 17
		091	⇔	095 Gobo 18
		096	⇔	100 Gobo 19
		101	⇔	105 Gobo 1 shake, from slow to fast
		106	⇔	110 Gobo 2 shake, from slow to fast
		111	⇔	115 Gobo 3 shake, from slow to fast
		116	⇔	120 Gobo 4 shake, from slow to fast
		121	⇔	125 Gobo 5 shake, from slow to fast
		126	⇔	130 Gobo 6 shake, from slow to fast
		131	⇔	135 Gobo 7 shake, from slow to fast
		136	⇔	140 Gobo 8 shake, from slow to fast
		141	⇔	145 Gobo 9 shake, from slow to fast
		146	⇔	150 Gobo 10 shake, from slow to fast
		151	⇔	155 Gobo 11 shake, from slow to fast
		156	⇔	160 Gobo 12 shake, from slow to fast
		161	⇔	165 Gobo 13 shake, from slow to fast
		166	⇔	170 Gobo 14 shake, from slow to fast
		171	⇔	175 Gobo 15 shake, from slow to fast
		176	⇔	180 Gobo 16 shake, from slow to fast
		181	⇔	185 Gobo 17 shake, from slow to fast
		186	⇔	190 Gobo 18 shake, from slow to fast
191	⇔	195 Gobo 19 shake, from slow to fast		
196	⇔	224 CW Rotation from fast to slow		
225	⇔	226 Stop rotation		
227	⇔	255 CCW Rotation from slow to fast		
21	24	<b>Prism 1</b>		
		000	⇔	005 No Prism
		006	⇔	255 6 Facets Linear Prism
22	25	<b>Rotation/Index Prism 1</b>		
		000	⇔	005 Idle
		006	⇔	128 Index 0° to 360 °
		129	⇔	191 CW Rotation from fast to slow
		192	⇔	192 Stop rotation
	26	193	⇔	255 CCW Rotation from slow to fast
	26	000	⇔	255 Rotation/Indexation 16Bits Prism 1

23	27	<b>Prism 2</b>		
		000 ⇔ 005	No Prism	
		006 ⇔ 127	16 facets Prism	
24	28	<b>Rotation/Index Prism 2</b>		
		000 ⇔ 005	Idle	
		006 ⇔ 128	Index 0° to 360 °	
		129 ⇔ 191	CW Rotation from fast to slow	
		192 ⇔ 192	Stop rotation	
	193 ⇔ 255	CCW Rotation from slow to fast		
	29	000 ⇔ 255	Rotation/Indexation 16Bits Prism 2	
25	30	000 ⇔ 255	Focus (8 bits)	
	31	000 ⇔ 255	Focus Fine (16 bits)	
26	32	000 ⇔ 255	Frost	
27	33	<b>Dim Modes</b>		
		000 ⇔ 020	Standard	
		021 ⇔ 040	Stage	
		041 ⇔ 060	TV	
		061 ⇔ 080	Architectural	
		081 ⇔ 100	Theatre	
		101 ⇔ 255	From Projector menu	
28	34	<b>Control</b>		
		000 ⇔ 005	Idle	
		006 ⇔ 017	Invert Pan OFF	
		018 ⇔ 029	Invert Pan ON	
		030 ⇔ 041	Invert Tilt OFF	
		042 ⇔ 053	Invert Tilt ON	
		054 ⇔ 061	Fan AUTO	
		062 ⇔ 069	Fan QUIET mode	
		070 ⇔ 077	Fan FULL mode	
		078 ⇔ 089	Dimmer Linear Curve	
		090 ⇔ 101	Dimmer Square Curve	
		102 ⇔ 113	Dimmer Inv Square Curve	
		114 ⇔ 125	Dimmer S-Curve	
		126 ⇔ 131	Led frequency 900 Hz	
		132 ⇔ 137	Led frequency 1000 Hz	
		138 ⇔ 143	Led frequency 1100 Hz	
		144 ⇔ 149	Led frequency 1200 Hz	
		150 ⇔ 155	Led frequency 1300 Hz	
		156 ⇔ 161	Led frequency 1400 Hz	
		162 ⇔ 167	Led frequency 1500 Hz	
		168 ⇔ 173	Led frequency 2500 Hz	
		174 ⇔ 179	Led frequency 4000 Hz	
		180 ⇔ 185	Led frequency 5000 Hz	
		186 ⇔ 191	Led frequency 10 kHz	
		192 ⇔ 197	Led frequency 15 kHz	
		198 ⇔ 203	Led frequency 20 kHz	
		204 ⇔ 209	Led frequency 25 kHz	
210 ⇔ 215	Quick path P/T OFF			
216 ⇔ 221	Quick path P/T ON			
222 ⇔ 232	Reset Pan & Tilt			
233 ⇔ 243	Reset Head			
244 ⇔ 255	Reset ALL			

## USB Firmware upgrade :

1. Place the update files in a directory on the USB key,  
**In this example LUSSO:**

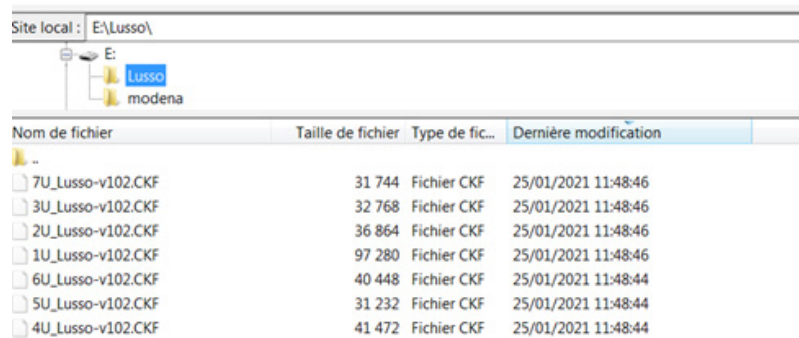

Nom de fichier	Taille de fichier	Type de fic...	Dernière modification
7U_Lusso-v102.CKF	31 744	Fichier CKF	25/01/2021 11:48:46
3U_Lusso-v102.CKF	32 768	Fichier CKF	25/01/2021 11:48:46
2U_Lusso-v102.CKF	36 864	Fichier CKF	25/01/2021 11:48:46
1U_Lusso-v102.CKF	97 280	Fichier CKF	25/01/2021 11:48:46
6U_Lusso-v102.CKF	40 448	Fichier CKF	25/01/2021 11:48:44
5U_Lusso-v102.CKF	31 232	Fichier CKF	25/01/2021 11:48:44
4U_Lusso-v102.CKF	41 472	Fichier CKF	25/01/2021 11:48:44

2. Turn on the projector and go to the menu by pressing “Mode” > “Function” > “USB Update” > “On”, exit the menu and turn off the projector.
3. Projector off, DMX or WDMX disconnected, insert the USB key into the connector located on the front panel.
4. Turn on the projector > the screen displays the available directories > select the folder according the projector  
In this example LUSSO

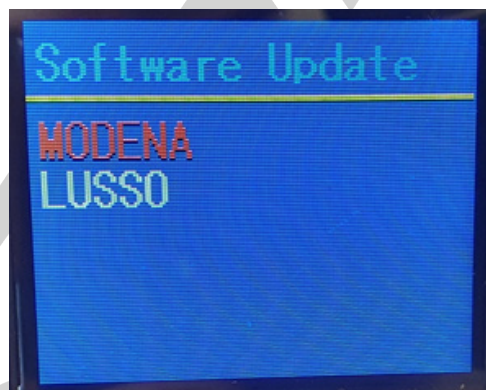

5. Select «Start» and press «Enter»

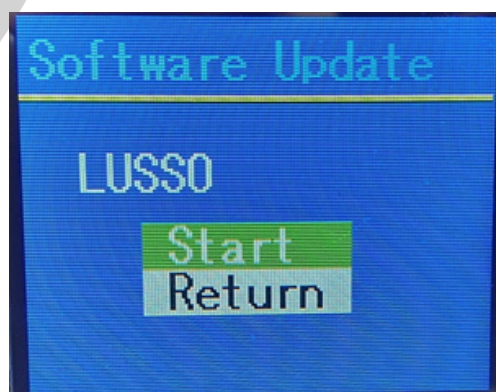

- The update process starts and will upgrade each electronic board. The projector will perform a reset at the end of the process

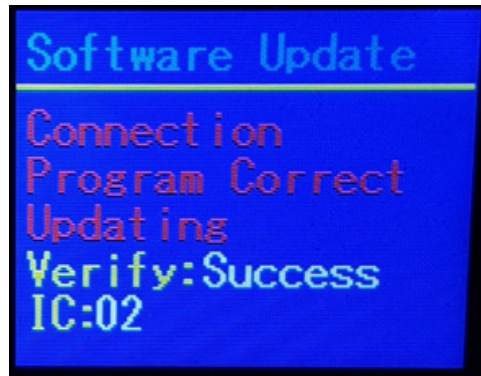

- Remove the key and check the software versions by pressing «Mode» > «Information» > «Software. V» > «Enter»

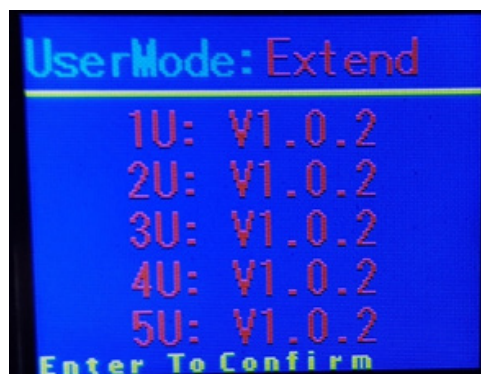

- Go to the menu by pressing “Mode” > “Function” > “USB Update” > “OFF”, exit the menu.

**NOTES**

Handwriting practice sheet with horizontal dashed lines for writing.

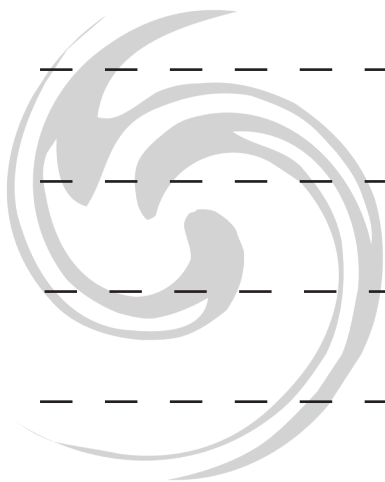

STATION

**NOTES**

A series of horizontal dashed lines for writing notes.

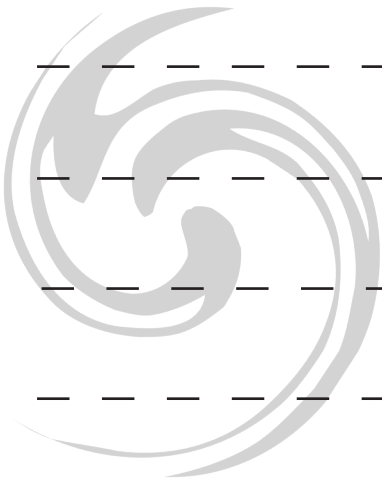

STATION

## **STARWAY**

22 rue Edouard Buffard  
77144 Montevrain  
France

**Tél. : +33 148 632 211**

